

# Проектор Acer

H6540BD/H6545BD/H6521BD/X1623H/X168H/X138WH/X138GWH/X128H/  
X128GH/X128/X118H/X118GH/X118AH/X118/X1126AH/S1386WHN/  
S1386WH/S1286HN/S1286H/V6520/HV532/S1388WHN/S1388WH/  
X1326AWH/S1288HN/S1288H/X1226AH/G550/X1527i/X1327Wi/H5385BDi/  
X1227i/X1127i/X1526AH/E156D/E146F/E155F/D860D/D666D/D626D/D616D/  
D616/D606D/D606B/D606/D506AD/T421DT/T421D/T411DT/T411D/V151/  
T423DT/T423D/D526AD/T413DT/T413D/D516AD/D656Di/D626Di/D616Di/  
D606Di/D656D+/D626D+/D616D+/D606D+/HE-806J/HE-805L/HE-802K/  
EV-WU80H/EV-WU65H/EV-W65H/EV-X65H/EV-X65/EV-S65H/EV-S65A/  
EV-S65/EV-S57AH/XS-W31HG/XS-W31H/XS-X31HG/XS-X31H/HT-810/  
XS-W33HG/XS-W33H/EV-W57AH/XS-X33HG/XS-X33H/EV-X57AH/V60Fi/  
V60Wi/H5385BDi+/V60Xi/V60Si/V60F/V60W/V60X/V60S/GM532/H6512BD+/  
GM512/V50U/V36U/V36W/V36X/V36XC/V36S/V36SB/V16S/V26AS/  
F1386WHN/F1386WH/F1286HN/F1286H/HV533/F1388WHN/F1388WH/  
V26AW/F1288HN/F1288H/V26AX/AF610i/AW610i/AX610i/AS610i/AF610/  
AW610/AX610/AS610/VH-432/V62B/VH-412/AU540/AU319/AW319/AX319/  
AX319D/AS319/AS319E/AS309/AS600A/SE410L/SE410/SE210L/SE210/  
TH-432/SE412L/SE412/AW600A/SE212L/SE212/AX600A/EV-F57i/EV-W57i/  
EV-X57i/EV-S57i/EV-F57AH/GM534/H6521ABD/DX620/DX612/DX412/  
DX212/DX212G/DX112/DX112C/DX112G/DX125A/DS-310T/DS-310/  
DS-110T/DS-110/V7500+/DS-312T/DS-312/DX425A/DS-112T/DS-112/  
DX225A/BS-425i/BS-325i/BS-125i/BS-025i/BS-425A/VH-434/BS-520/BS-512/  
BS-312/BS-112/BS-112E/BS-012/BS-012K/BS-012E/BS-025A/S1286GH/  
BS-325A/BS-125A/DX525i/DX425i/DX225i/DX125i/DX525A/KU330/KU316/  
KW316/KX316/KX316B/KS316/KS316A/KS316B/KS320A/X1223HG/X1286G/  
X1123HG/X1186G/H6541BDi/H5386BDi/H6541BD/X138WHP/X128HP/  
X118HP/KW320A/KX320A/KF320i/KW320i/KX320i/KS320i/H6541BDi+/  
H5386BDi+/H6541BD+/BS-312P/BS-112P/BS-012P/X128HG/X118HG/  
D1P1719/D1P1839/D1P1720/DWU1729/DWU1721/DWX1722/DWX1850/  
DNX1723/DNX1851/DNX1724/DSV1725/DSV1852/DSV1726/DSV1727/  
DSV1844/DWX1711/DWX1734/DNX1712/DNX1713/D1P1718/D1P1718/  
DWX1809/DWX1737/DWX1842/DNX1810/DNX1811/DNX1843/D1P1805/  
D1P1909/DWX1910/DWX1910/DNX1911/DSV1912/D1P1913

## Руководство пользователя

Авторское право: © 2019. Acer Incorporated.  
Все права защищены.

Руководство пользователя для проектора Acer  
Дата первого издания: 12/2019

В изложенные в настоящей публикации сведения могут периодически вноситься поправки без обязательств по уведомлению кого-либо о таких исправлениях или изменениях. Эти изменения будут вставлены в новые редакции данного руководства или в дополнительные документы и публикации. Компания Acer Incorporated не делает никаких утверждений и не дает никаких гарантий, ни выраженных в явной форме, ни подразумеваемых, относительно содержания настоящей публикации и, в частности, заявляет об отказе от подразумеваемых гарантий пригодности данного продукта для продажи или использования в конкретных целях.

Запишите номер модели, ее серийный номер, а также дату и место покупки в соответствующих строчках внизу на свободном месте. Серийный номер и номер модели вашего компьютера обозначены на этикетке на его корпусе. В переписке по поводу вашего компьютера следует обязательно указывать его серийный номер, номер модели, дату и место покупки.

Никакая часть настоящей публикации не может быть воспроизведена, сохранена в системах поиска информации или передана в любой форме и любыми средствами - электронными, механическими, путем фотокопирования, записи или иным образом - без предварительного на то письменного согласия Acer Incorporated.

Номер модели: \_\_\_\_\_

Серийный номер: \_\_\_\_\_

Дата покупки: \_\_\_\_\_

Место покупки: \_\_\_\_\_

Наименование Acer и логотип Acer являются зарегистрированными товарными знаками корпорации Acer. Названия продуктов и товарные знаки других компаний используются здесь только с целью идентификации и принадлежат соответствующим компаниям.

«HDMI™, логотип HDMI и High-Definition Multimedia Interface являются товарными знаками или зарегистрированными товарными знаками компании HDMI Licensing LLC.»



# Информация, касающаяся безопасности и удобства использования

Внимательно прочитайте настоящие инструкции. Сохраните настоящий документ для использования в будущем. Следуйте всем предупреждениям и указаниям, имеющимся на данном изделии.

## Выключение изделия перед очисткой

Отключите данное изделие от электрической розетки перед очисткой. Не используйте жидкие очистители и аэрозоли. Для очистки используйте влажную ткань.

## Меры предосторожности при отключении питания

Соблюдайте приведенные ниже рекомендации при подключении и отключении питания к внешнему блоку питания.

- Перед подключением кабеля питания к розетке сети переменного тока установите блок питания.
- Перед извлечением блока питания из проектора отсоедините кабель питания.
- Если система оснащена несколькими источниками питания, отключите питание системы, отсоединив все кабели питания от электросети.

## Меры предосторожности, касающиеся доступности

Убедитесь, что сетевая розетка, к которой подключен кабель питания, легко доступна и расположена максимально близко к оператору оборудования. При необходимости отключить питание оборудования убедитесь, что кабель питания отсоединен от электрической розетки.



**Осторожно!**

- Не используйте данное изделие вблизи воды.
- Не допускается установка изделия на неустойчивые тележку, стойку или стол. Падение изделия может привести к его серьезному повреждению.
- Щели и отверстия предназначены для вентиляции прибора с целью обеспечения надежной эксплуатации и предотвращения перегрева. Запрещается загромождать или накрывать эти отверстия. Не перекрывайте отверстия, располагая устройство на кровати, диване, ковре или других подобных поверхностях.
- Данное устройство нельзя располагать рядом с радиатором или нагревателем или над ними, также нельзя устанавливать прибор в закрытом пространстве без обеспечения должной вентиляции.
- Не допускайте попадания каких-либо предметов внутрь прибора через щели в корпусе, т.к. они могут попасть на участки, находящиеся под напряжением, что может привести к возгоранию или поражению электрическим током. Не допускайте попадания какой-либо жидкости на или в прибор.
- Чтобы избежать повреждения внутренних компонентов и предотвратить протечку батареи, не размещайте прибор на вибрирующих поверхностях.

- Не рекомендуется использовать прибор во время занятий спортом, тренировок или в других условиях, когда возможны сотрясения, так как это может вызвать непредвиденное короткое замыкание или повреждение вращающихся деталей и лампы.

## Использование электропитания

- Это изделие необходимо эксплуатировать при напряжении питания, указанном на этикетке. Если характеристики электросети неизвестны, проконсультируйтесь с продавцом или местной компанией-поставщиком электроэнергии.
- Не допускайте, чтобы на кабеле питания находились посторонние предметы. Расположите прибор так, чтобы на кабель было невозможно наступить.
- При использовании удлинителя с этим прибором убедитесь, что общий номинальный ток подключенного оборудования не превышает номинального тока удлинителя. Кроме этого, убедитесь, что общий номинальный ток всех устройств, подключенных к сетевой розетке, не превышает номинала предохранителя.
- Не перегружайте электрическую розетку, удлинитель или разветвитель, подключая слишком много устройств. Общая нагрузка системы не должна превышать 80% от номинала цепи. При использовании удлинителей нагрузка не должна превышать 80% входного номинального тока удлинителя.
- Сетевой блок питания данного прибора оборудован трехконтактной вилкой с заземлением. Вилка может быть вставлена только в сетевую розетку с заземлением. Убедитесь, что электрическая розетка должным образом заземлена перед подключением к ней вилки сетевого блока питания. Не вставляйте вилку в незаземленную электрическую розетку. Для получения более подробной информации обратитесь к специалисту-электротехнику.



.....

**Осторожно! Контакт заземления является одним из элементов обеспечения безопасности. Использование не заземленной должным образом розетки может привести к поражению электрическим током.**



.....

**Примечание:** Кроме этого, заземление обеспечивает хорошую защиту от непредсказуемых помех, вырабатываемых другими находящимися рядом электрическими устройствами, которые могут повлиять на работу данного изделия.

- Используйте данное устройство только с входящим в комплект поставки набором кабелей. При необходимости заменить комплект кабелей питания убедитесь, что новый кабель соответствует следующим требованиям: отсоединяемый, имеет сертификацию UL или CSA, одобрен VDE, максимальная длина – 4,5 м (15 футов).

## Обслуживание изделия

Не пытайтесь самостоятельно ремонтировать прибор, так как при открытии или снятии крышки можно попасть под напряжение или подвергнуться другой опасности. Любое сервисное обслуживание устройства должны выполнять только квалифицированные специалисты сервисной службы.

Отключите устройство от электросети и обратитесь к квалифицированному специалисту по ремонту в следующих случаях:

- кабель питания или вилка повреждены, порезаны или изношены
- в прибор попала жидкость
- устройство было подвержено воздействию дождя или влаги
- падение устройства или повреждение его корпуса
- в работе устройства наблюдаются очевидные нарушения, свидетельствующие о необходимости вмешательства квалифицированного обслуживающего специалиста
- устройство не работает надлежащим образом после соблюдения всех указаний по эксплуатации



.....

**Примечание:** Производите регулировку только тех параметров, которые описаны в инструкциях по эксплуатации, так как неправильная регулировка других параметров может привести к повреждению и необходимости вмешательства квалифицированного специалиста для восстановления нормального состояния устройства.



.....

**Осторожно!** В целях безопасности не используйте несовместимые детали при замене или добавлении компонентов. Для получения информации о возможных вариантах обратитесь к продавцу.

Данное устройство и его модификации могут содержать мелкие детали. Храните их в недоступном для маленьких детей месте.

## Дополнительная информация о безопасности

- Запрещается смотреть в объектив при включенной лампе. Это может привести к повреждению органов зрения.
- Сначала включайте проектор, а затем источник сигнала.
- Не располагайте устройство в условиях, перечисленных ниже:
  - Плохо вентилируемое или ограниченное пространство. Необходимо обеспечить зазор от стены не менее 50 см и свободный поток воздуха вокруг проектора.
  - Места, в которых существует возможность воздействия высоких температур, например, в автомобиле с закрытыми окнами.
  - Места с повышенной влажностью, пыленностью или задымленностью, так как это может вызвать загрязнение оптических компонентов, сокращение срока службы прибора и ухудшение изображения.
  - Места рядом с пожарной сигнализацией.
  - Места с температурой окружающей среды выше 40 °C/104 °F.
  - Места, находящиеся выше 3000 м над уровнем моря.
- При возникновении неполадок немедленно отключите проектор от сети. Нельзя использовать прибор, если из него идет дым или оно издает странные звуки или запахи. Это может привести к возгоранию или поражению электрическим током. В этом случае немедленно отключите прибор от сети и свяжитесь с продавцом прибора.
- Прекратите эксплуатацию прибора, если он упал или был поврежден. Свяжитесь с продавцом для проверки прибора.
- Не направляйте объектив проектора на солнце. Это может привести к возгоранию.
- При выключении проектора рекомендуется убедиться, что перед отключением питания был завершен цикл охлаждения.

- Не выключайте питание внезапно и не отключайте проектор от сети во время его работы. Оптимальный способ выключения – это подождать перед отключением питания, пока выключится вентилятор.
- Не прикасайтесь к вентиляционной решетке и нижней панели, так как они могут быть горячими.
- При наличии воздушного фильтра регулярно его очищайте. При загрязнении или запылении фильтра или вентиляционных отверстий температура внутри устройства может подняться, что может привести к повреждению устройства.
- Не следует заглядывать в вентиляционную решетку во время работы проектора. Это может привести к повреждению органов зрения.
- Всегда открывайте затвор или снимайте крышку объектива при включении проектора.
- Во время работы проектора не загромождайте его объектив какими-либо предметами, так как это может вызвать нагрев, деформацию или возгорание этих предметов. Для временного отключения лампы нажмите на пульте ДУ кнопку «**HIDE**».
- При работе лампа сильно нагревается. Перед заменой лампы дайте проектору остыть в течение приблизительно 45 минут.
- Не используйте лампу по истечении ее номинального срока службы. В некоторых случаях это может привести к поломке.
- Производите замену лампы или других электронных компонентов, только если проектор отключен от сети.
- Данный прибор самостоятельно определяет срок службы лампы. При отображении предупреждающего сообщения обязательно замените лампу.
- При замене лампы необходимо дать прибору остыть, а затем выполнить все инструкции по замене лампы.
- После замены модуля лампы необходимо сбросить функцию «Сбр. вр. раб.лам.» из экранного меню «Управление».
- Не пытайтесь разобрать проектор. Внутри имеется опасное высокое напряжение, которое может привести нанести вред. Единственная деталь, обслуживаемая пользователем, – это лампа, которая имеет свою собственную съемную крышку. Обслуживание должен выполнять только квалифицированный специалист.
- Не ставьте проектор вертикально на узкую сторону. Он может упасть, повредиться или нанести телесные повреждения.
- Данный прибор позволяет проецировать перевернутые изображения при монтаже на потолок. Для установки проектора на потолке используйте только фирменный комплект для монтажа Асег, после чего проверьте надежность крепления.
- Проектор следует устанавливать в горизонтальном положении только в настольном или потолочном режиме с углом наклона не более 6 градусов. Невыполнение этого требования может привести к значительному сокращению срока службы лампы или серьезному сбою в работе системы.

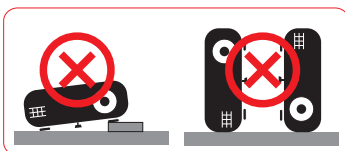
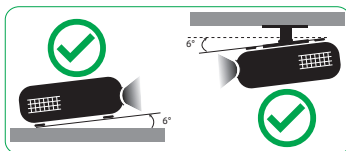

## Меры предосторожности, связанные со слухом

Для защиты органов слуха соблюдайте следующие рекомендации.

- Увеличивайте громкость постепенно до нужного уровня.
- Не увеличивайте уровень громкости, если уши уже к нему привыкли.
- Не слушайте музыку на большой громкости в течение длительного времени.
- Не увеличивайте громкость, чтобы перекрыть шум.
- Не увеличивайте громкость, чтобы перекрыть шумные среды.

## Указания по утилизации

Запрещается утилизировать данный электронный прибор вместе с бытовым мусором. С целью сведения к минимуму загрязнения и обеспечения максимальной защиты окружающей среды устройство подлежит переработке. Для получения дополнительной информации о правилах, установленных Директивой по отходам электрического и электронного оборудования (WEEE), посетите веб-сайт

<http://www.acer-group.com/public/Sustainability/sustainability01.htm>



## Рекомендации относительно ртути

Для проекторов или электронных изделий, содержащих ЖК-/ЭЛТ-монитор или дисплей.



"Лампа содержит (одна или несколько) ртути – утилизировать надлежащим образом".

Лампа (лампы) внутри данного прибора содержат ртуть и должны перерабатываться или утилизироваться согласно местному, государственному или федеральному законодательству. Дополнительную информацию см. на веб-сайте альянса компаний электронной промышленности по адресу [www.eiae.org](http://www.eiae.org). Информацию по утилизации ламп см. по адресу [www.lamprecycle.org](http://www.lamprecycle.org)



## Не смотрите на луч, RG2

«Не смотрите прямо на луч, т.к. он относится к источникам яркого света, RG2 IEC 62471-5:2015»

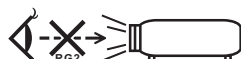

# Основные сведения

## Примечания по использованию

Необходимо:

- Выключать прибор перед очисткой.
- Для очистки корпуса дисплея использовать мягкую ткань, смоченную слабым моющим средством.
- Если прибор не будет использоваться в течение длительного периода времени, всегда отсоединять кабель питания от электрической розетки.

Запрещается:

- Закрывать вентиляционные щели и отверстия прибора.
- Использовать для очистки прибора абразивные чистящие средства, пасты или растворители.
- Эксплуатировать в следующих условиях:
  - при очень высокой или низкой температуре и высокой влажности.
  - в местах с повышенным содержанием пыли или грязи.
  - вблизи каких-либо устройств, создающих сильное магнитное поле.
  - под прямыми солнечными лучами.

## Меры предосторожности

Чтобы максимально продлить срок службы прибора, соблюдайте все предупреждения, меры предосторожности и процедуры технического обслуживания согласно рекомендациям в настоящем руководстве пользователя.



### Осторожно!

- Запрещается смотреть в объектив при включенной лампе. Это может привести к повреждению органов зрения.
- для снижения опасности возгорания или поражения электрическим током не подвергайте данный прибор воздействию дождя или влаги.
- Не открывайте и не разбирайте прибор, так как это может вызвать поражение электрическим током.
- При замене лампы необходимо дать прибору остыть, а затем выполнить все инструкции по замене лампы.
- Данный прибор самостоятельно определяет срок службы лампы. При отображении предупреждающего сообщения обязательно замените лампу.
- После замены модуля лампы необходимо сбросить функцию «Сбр. вр. раб.лам.» из экранного меню «Управление».
- При выключении проектора убедитесь, что перед отключением питания был завершен цикл охлаждения.
- Сначала включайте проектор, а затем источники сигнала.
- Не используйте крышку объектива при работающем проекторе.
- Когда истекает срок действия лампы, она перегорает и издает громкий звук, похожий на лопание. В этом случае проектор не включится, пока модуль лампы не будет заменен. Для замены лампы обратитесь к местному продавцу или в сервисный центр Acer.



## Очистка объектива

- Перед выполнением очистки объектива выключите питание проектора и отключите сетевой шнур от электросети, а затем оставьте проектор на 30 минут для остывания.
- Сдуйте пыль, используя баллончик со сжатым воздухом.
- Возьмите специальную салфетку для очистки объективов и аккуратно протрите объектив. Не прикасайтесь к объективу пальцами.
- Запрещается использование щелочных или кислотных моющих средств и летучих растворителей, таких как спирт, для очистки объектива. Гарантия не распространяется на повреждения устройства, полученные в результате очистки объектива.



.....

### Предупреждение:

- Запрещается использовать аэрозоли, в состав которых входят горючие газы, для очистки объектива от пыли или грязи. Повышенная температура внутри проектора может вызвать их возгорание.
- Запрещается выполнять очистку объектива во время прогрева проектора, так как при этом может отслоиться пленка на поверхности объектива.
- Не протирайте и не прикасайтесь к объективу твердыми предметами.

Информация, касающаяся безопасности и удобства использования	iii
Основные сведения	viii
Примечания по использованию	viii
Меры предосторожности	viii
Очистка объектива	ix
Введение	1
Характеристики изделия	1
Комплектность	2
Общая информация о проекторе	4
Внешний вид проектора	4
Панель управления	7
Расположение кнопок на пульте ДУ	8
Пульт управления MHL (Mobile High-Definition Link)	11
Подготовка к эксплуатации	13
Подключение проектора	13
Включение и выключение проектора	15
Включение проектора	15
Выключение проектора	16
Настройка проецируемого изображения	17
Настройка высоты проецируемого изображения	17
Достижение необходимого размера изображения посредством регулировки расстояния и масштаба	18
Органы управления	28
Меню установки	28
Экранные меню	29
Цвет	30
Образ	34
Настр.	37
Управление	40
Аудио	42
3D	42

# Содержание

Язык	43
<b>Приложения</b>	<b>44</b>
Устранение неполадок	44
Список определений предупреждений и показаний индикаторов	48
Замена лампы (только для специалистов сервисного центра)	49
Установка на потолке	50
Технические характеристики	53
Совместимые режимы	71
<b>Правила и замечания, касающиеся безопасности</b>	<b>77</b>

# Введение

## Характеристики изделия

Данное изделие представляет собой проектор на одном чипе DLP®. Ниже перечислены его основные характеристики.

- Технология DLP®
- Включает проецирование 3D-содержимого посредством технологии DLP Link: Поддержка Blue-Ray 3D
- Технология Acer ColorBoost обеспечивает естественную, реалистичную цветопередачу изображений
- Высокая яркость и коэффициент контрастности
- Технология Acer LumiSense автоматически оптимизирует проецируемые изображения с учетом наиболее комфортных для зрения параметров яркости в зависимости от характеристик контента.
- Различные режимы отображения обеспечивают оптимальные характеристики в любой ситуации
- Совместимость со стандартами NTSC/PAL/SECAM и поддержка HDTV (480i/p, 576i/p, 720p, 1080i/p)
- Благодаря низкому энергопотреблению и экономному режиму (ECO), увеличивается срок службы лампы
- Технология Acer EcoProjection обеспечивает интеллектуальный подход к управлению питанием, а также повышение физической эффективности
- Оснащен разъемами HDMI™ и MHL с поддержкой HDCP
- Функция интеллектуального определения источника сигнала быстро обнаруживает источник сигнала
- Экранные меню (OSD) на нескольких языках
- Объектив с возможностью фокусировки/ увеличения
- Функция 0,8 - 2-кратного цифрового увеличения и панорамирования
- Совместимость с ОС Microsoft® Windows® 2000, XP, Vista®, Windows 7, Windows 8.1, Windows 10, Macintosh®
- Поддержка воспроизведения сигнала MHL V2.1
- Поддержка LumiSense
- Поддержка формата HDR с разрешением 1080p
- Поддержка 1080P/120 Гц
- Поддержка низкой задержки ввода - 8,3 мс
- Поддержка виджета Acer Display



Примечание: Функции зависят от определения модели.

## Комплектность

Данный проектор поставляется в комплекте со всеми указанными ниже компонентами. Проверьте наличие всех компонентов, входящих в комплект поставки. Немедленно обратитесь к продавцу в случае отсутствия какого-либо из компонентов.

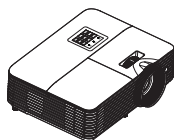

Проектор



Кабель питания

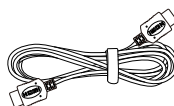

Кабель HDMI (опция)



Кабель VGA  
(опция)



Карта безопасности  
(опция)



Руководство пользователя  
(опция)



Краткое руководство  
пользователя



Чехол  
(опция)

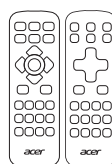

Пульт дистанционного  
управления

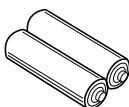

Батарейка AAA - 2 шт.  
(опция)

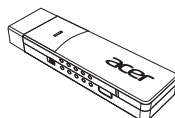

WirelessCAST  
(опция)

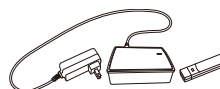

Комплект WirelessHD  
(опция)



Руководство пользователя  
(для функций мультимедиа  
и беспроводного  
соединения)



Краткое руководство  
пользователя  
(для функций мультимедиа и  
беспроводного соединения)

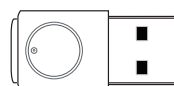

Комплект для  
беспроводного  
проецирования  
(дополнительно)



**Примечание.** При проецировании сигнала 4K2K/60 Гц рекомендуется использовать кабель Премиум HDMI, сертифицированный для разрешения 4K2K/60 Гц, с поддержкой пропускной способности 18 Гбит/с.



Надежность кабеля подтверждена меткой

## Общая информация о проекторе

### Внешний вид проектора

Передняя / верхняя панель

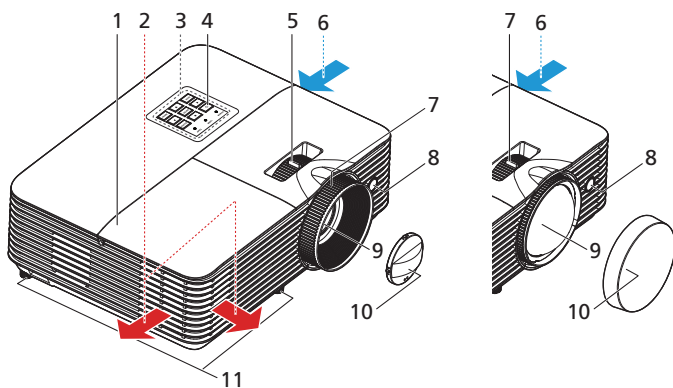

#	Описание	#	Описание
1	Крышка лампы	7	Кольцо фокусировки
2	Отверстие для вывода воздуха	8	Приемник дистанционного управления
3	Панель управления	9	Объектив проектора
4	Кнопки питания	10	Крышка объектива
5	Кольцо трансформатора	11	Регуляторы наклона
6	Отверстие для забора воздуха		

## Задняя панель (Тип А)

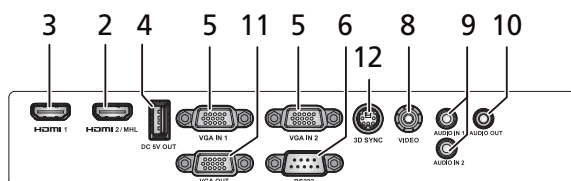
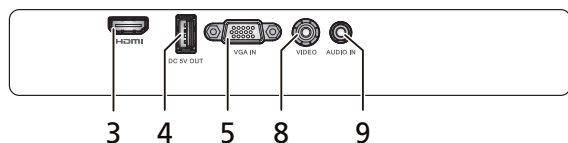
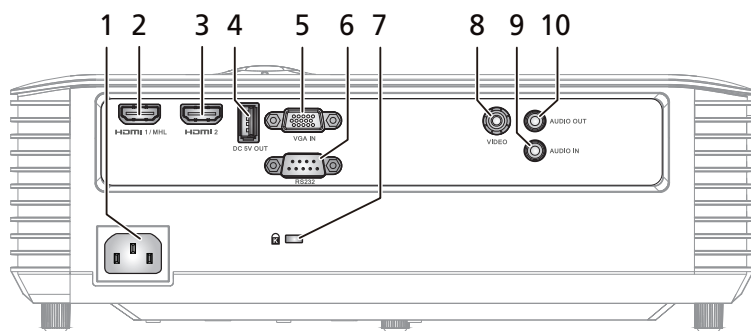

#	Описание	#	Описание
1	Гнездо питания	8	Разъем входа композитного видеосигнала
2	Разъем HDMI (MHL)	9	Разъем аудиовхода
3	Разъем HDMI	10	Выходной разъем аудио
4	Выход постоянного тока 5 В (для обслуживания)	11	Разъем выхода для сквозного подключения монитора (только для входа VGA IN 1, VGA IN)
5	Разъем входа аналогового сигнала ПК, HDTV, компонентного видеосигнала	12	Разъем Синхр. 3D
6	Разъем RS232		
7	Гнездо для замка Kensington™		



**Примечание:** Функции зависят от определения модели.



## Задняя сторона (Тип В)

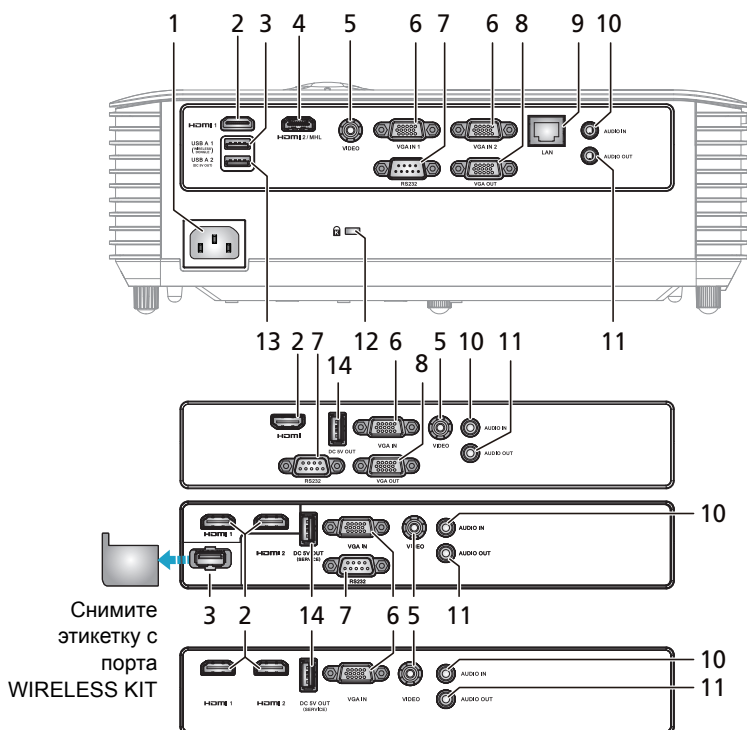

#	Описание	#	Описание
1	Гнездо питания	8	Разъем выхода для сквозного подключения монитора (только для входа VGA IN 1, VGA IN)
2	Разъем HDMI	9	LAN (RJ45 Port для 10/100M Ethernet)
3	Разъем USB (для адаптера Wi-Fi)	10	Разъем аудиовхода
4	Разъем HDMI (MHL)	11	Выходной разъем аудио
5	Разъем входа композитного видеосигнала	12	Гнездо для замка Kensington™
6	Разъем входа аналогового сигнала ПК, HDTV, компонентного видеосигнала	13	Разъем USB (зарядка устройств и подключение USB-дисплеев, поддержка функций мыши, на страницу вверх/вниз и обновления встроенного ПО)
7	Разъем RS232	14	Разъем выхода 5 В постоянного тока (зарядка устройства и поддержка функции мыши, "на страницу вверх/вниз" и обновления встроенного ПО)



**Примечание:** Функции зависят от определения модели.

## Панель управления

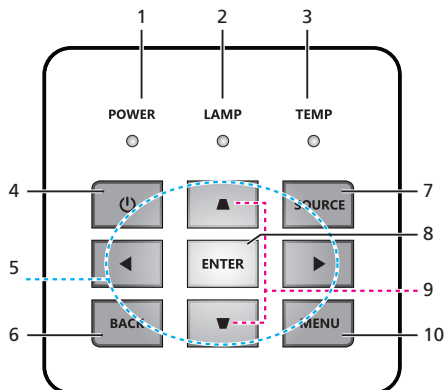



#	Значок	Функция	Описание
1	POWER	Питание	Светодиодный индикатор питания
2	LAMP	LAMP	Индикатор лампы
3	TEMP	TEMP	Светодиод индикатора температуры
4		Питание	См. раздел «Включение и выключение проектора».
5		Четыре кнопки со стрелками	Используйте кнопки ▲▼▶◀ для выбора пунктов меню и настройки выбранного параметра.
6	BACK	НАЗАД	Возврат к предыдущей операции.
7	SOURCE	ИСТОЧНИК	Выбор источника сигнала.
8	ENTER	ENTER	Подтверждение выбора пунктов меню.
9		Трапец. искаж.	Настройка изображения для компенсации искажения, вызванного наклоном проектора.
10	MENU	МЕНЮ	Нажмите кнопку «МЕНЮ» для запуска экранного меню (OSD) или выхода из экранного меню.





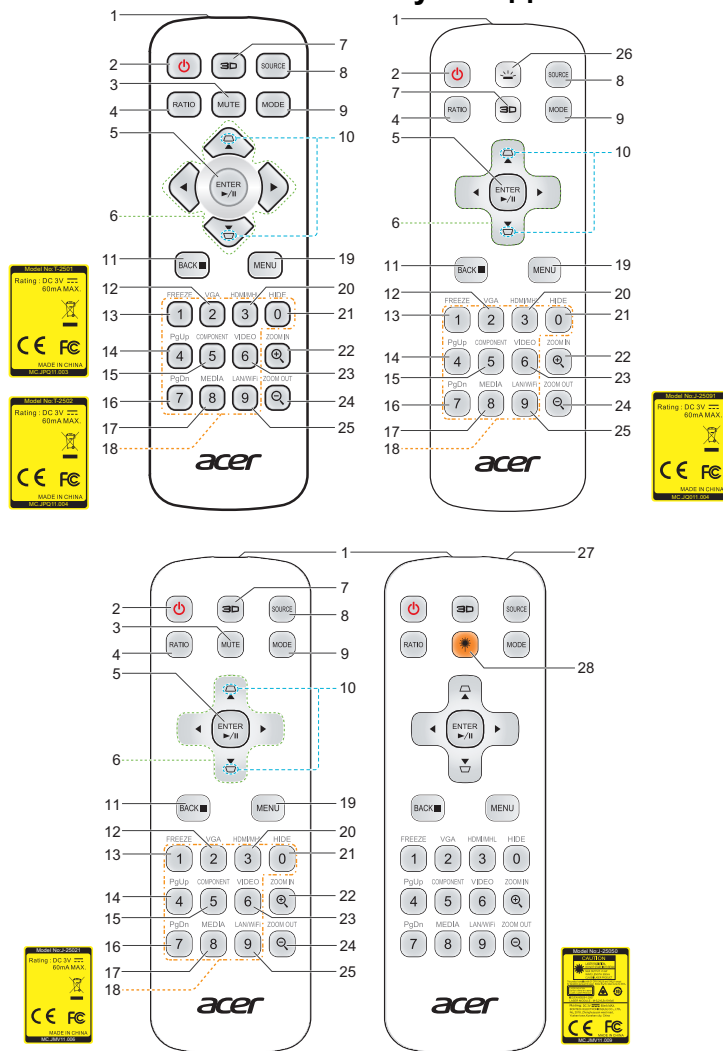



















**Примечание:** Функции зависят от определения модели.

## Расположение кнопок на пульте ДУ



#	Значок	Функция	Описание
1		ИК-передатчик	Передает сигналы на проектор.
2		Питание	См. раздел «Включение и выключение проектора».
3		MUTE	Служит для включения и отключения звука.

#	Значок	Функция	Описание
4		RATIO	Выбор необходимого соотношения сторон.
5		Выбор/Ввод	Подтверждение выбора пунктов меню.
		Воспр./Пауза	Запуск/приостановка воспроизведения.
6		Четыре кнопки со стрелками	Используйте кнопки перемещения вверх, вниз, влево и вправо для выбора пунктов меню и настройки выбранного параметра.
7		3D	Нажмите «3D» для выбора 3D-моделей.
8		ИСТОЧНИК	Выбор источника сигнала.
9		РЕЖИМ	Выбор режима отображения.
10		Трапец. искаж.	Настройка изображения для компенсации искажения, вызванного наклоном проектора.
11		НАЗАД	Возврат к предыдущей операции.
		СТОП	Прерывание воспроизведения.
12		VGA	Нажмите кнопку «VGA» для переключения на видеосигнал с разъема VGA. Данный разъем поддерживает аналоговые видеосигналы RGB, YPbPr (480p/576p/720p/1080i), YCbCr (480i/576i) и RGBsync.
13		FREEZE	Приостановка изображения на экране.
14		PgUp	Только для компьютерного режима. Выбор предыдущей страницы. Эта функция доступна, только если разъем управления USB (мини типа B) подключен к компьютеру посредством кабеля USB.
15		КОМПОНЕНТН ЫЙ	Нет функции.
16		PgDn	Только для компьютерного режима. Выбор следующей страницы. Эта функция доступна, только если разъем управления USB (мини типа B) подключен к компьютеру посредством кабеля USB.
17		МЕДИА	Нажмите на кнопку «MEDIA» для возврата на главную страницу режима «Мультимедиа».
18		Клавиатура 0–9	Нажимайте кнопки «0–9» для ввода пароля в поле «Безопасность» экранного меню.
19		МЕНЮ	Нажмите кнопку «МЕНЮ» для вызова экранного меню (OSD) или выхода из экранного меню.
20		HDMI™/MHL	Служит для переключения источника сигнала на HDMI/MHL.
21		HIDE	Моментальное отключение видео. Нажмите кнопку «HIDE», чтобы скрыть изображение; повторно нажмите эту кнопку, чтобы вернуть изображение.

#	Значок	Функция	Описание
22	 ZOOM IN	ZOOM IN	Увеличение проецируемого изображения.
23	 VIDEO 6	ВИДЕО	Служит для переключения источника видеосигнала на КОМПОЗИТНЫЙ ВИДЕОСИГНАЛ.
24	 ZOOM OUT	ZOOM OUT	Уменьшение проецируемого изображения.
25	 LAN/WIFI 9	LAN/WIFI	Нет функции.
26		Подсветка	Подсветка пульта ДУ.
27		Лазерная указка	Служит для указания чего-либо на экране.
28		Кнопка лазерной указки	Наведите пульт ДУ на экран, нажмите и удерживайте данную кнопку для включения лазерной указки.





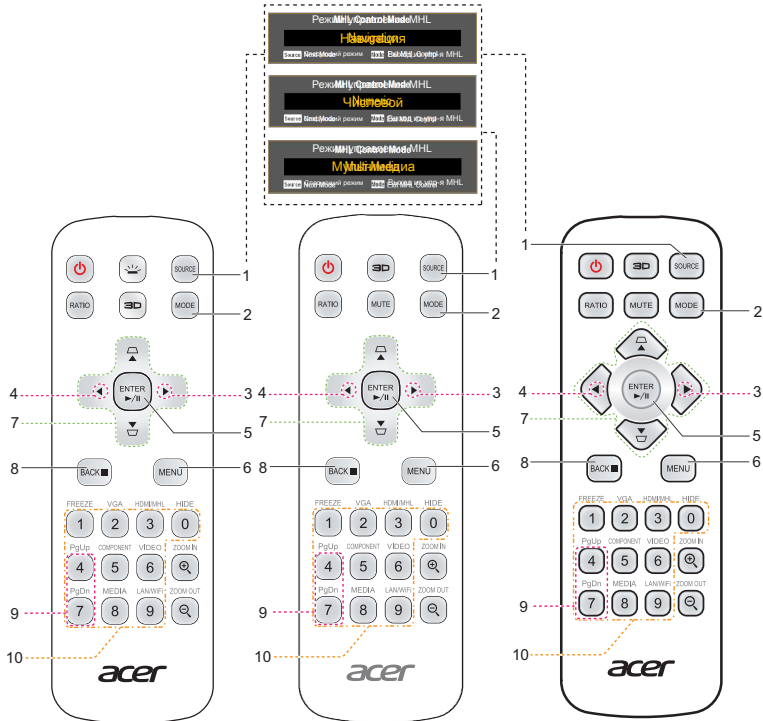

-----

**Примечание:** Функции зависят от определения модели.

# Пульт управления MHL (Mobile High-Definition Link)



#	Значок	Функция	Описание
1		ИСТОЧНИК	Для выбора режима «Навигация», «Числовой» или «Мультимедиа» нажмите на кнопку «ИСТОЧНИК».
2		РЕЖИМ	<ul style="list-style-type: none"> <li>Для активации Режим управления MHL нажмите и удерживайте кнопку «РЕЖИМ» в течение 1 секунды.</li> <li>Для выхода снова нажмите на кнопку «РЕЖИМ».</li> </ul>
3		Уменьшить громкость	Увеличение уровня громкости. (только для режима <b>Мультимедиа</b> )
4		Увеличить громкость	Уменьшение уровня громкости. (только для режима <b>Мультимедиа</b> )
5		Выбор/Ввод	Нажмите на кнопку для выбора/открытия файла. (только для режима <b>Навигация</b> )
		Воспр./Пауза	Переключает между воспроизведением и паузой. (только для режима <b>Мультимедиа</b> )
6		МЕНЮ	Нажмите для запуска корневого меню. (только для режима <b>Навигация</b> )

#	Значок	Функция	Описание
7		Четыре кнопки со стрелками	Используйте кнопки перемещения вверх, вниз, влево и вправо для выбора пунктов меню и настройки выбранного параметра. (только для режима <b>Навигация</b> )
8		Назад/Выход	<ul style="list-style-type: none"> <li>Нажмите на кнопку «НАЗАД» для возврата к предыдущему пункту меню.</li> <li>Для выхода из файла. (только для режима <b>Навигация</b>)</li> </ul>
		Стоп	Прерывание воспроизведения. (только для режима <b>Мультимедиа</b> )
9	 	PgUp/PgDn	Используйте данную кнопку для выбора следующей или предыдущей страницы. (только для режима <b>Навигация</b> )
10		Клавиатура 0–9	Числовые кнопки. (только для режима <b>Числовой</b> )



-----

**Примечание:** Функции зависят от определения модели.

# Подготовка к эксплуатации

## Подключение проектора

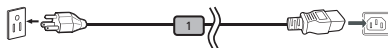
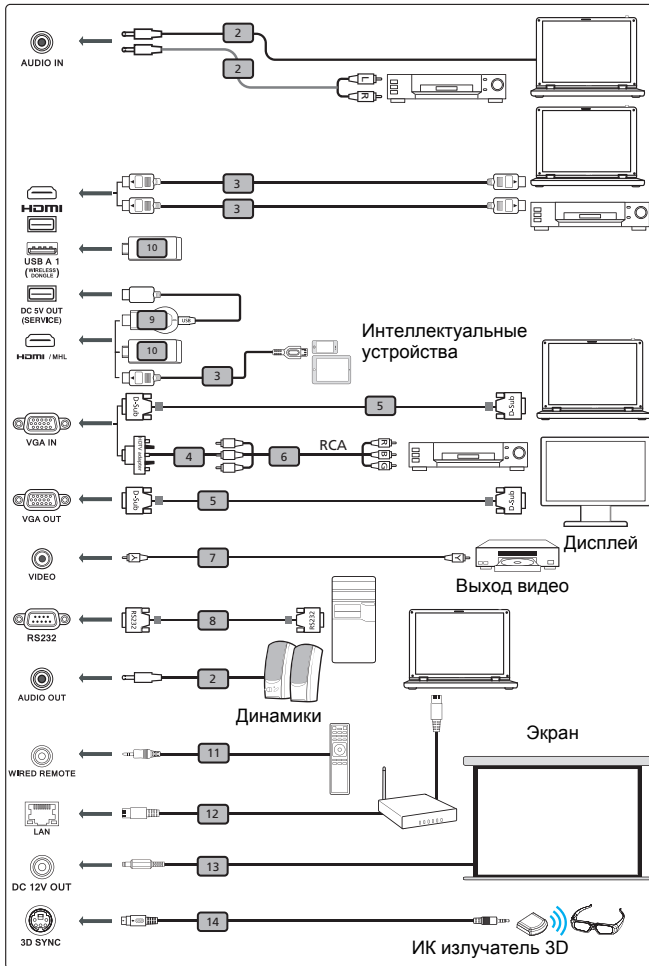



#	Описание	#	Описание
1	Кабель питания	7	Кабель RS232
2	Аудио кабель	8	Беспроводной адаптер HD
3	Кабель HDMI (MHL)	9	Беспроводной адаптер
4	Переходник с VGA на компонентный (HDTV) интерфейс	10	Проводной пульт ДУ
5	Кабель VGA	11	Кабель ЛВС
6	Кабель компонентного видеосигнала с 3-мя разъемами RCA		Кабель постоянного тока, 12 В
7	Кабель композитного видеосигнала		Кабель Синхр. 3D



**Примечание 1.** Для обеспечения надлежащей работы проектора с компьютером убедитесь, что частота обновления экрана совместима с проектором.

**Примечание 2.** Функции зависят от определения модели.

**Примечание 3.** При длине более 5 м для USB кабеля требуется включенный удлинитель.

**Примечание 4.** Для включения функции MHL в некоторых мониторах требуется конвертер (который поставляется производителем смартфона).

**Примечание 5.** Выходной разъем USB постоянного тока 5 В поддерживает вывод питания 5 В для зарядки дополнительного внешнего аккумулятора только в том случае, если источник MHL не обнаружен.

**Примечание 6.** Выходной разъем VGA OUT для сквозного подключения только к входному разъему VGA IN 1.

**Примечание 7.** Для включения функции MHL в некоторых интеллектуальных устройствах требуется конвертер (который поставляется производителем интеллектуального устройства).

**Примечание 8.** Совместимость с адаптерами HDMI/MHL: WirelessHD (MWIND1), MWA3, Chromecast™.

# Включение и выключение проектора

## Включение проектора

- 1 Убедитесь, что кабель питания и сигнальный кабель подсоединены надежно. Индикатор питания начнет мигать красным цветом.
- 2 Включите проектор нажатием кнопки «Питание» на панели управления или пульте ДУ, индикатор питания начнет светиться синим цветом.
- 3 Включите источник видеосигнала (компьютер, ноутбук, видеоплеер и т.п.). Проектор автоматически определит источник сигнала.
  - Если на экране отображаются значки «Блокировка» и «Источник», проектор заблокирован на использование сигнала определенного типа, и сигнал этого типа не обнаружен.
  - Если на экране отображается надпись «Нет сигнала», убедитесь, что сигнальные кабели подсоединены надежно, и нажмите на прямую клавишу источника.
  - При одновременном подключении нескольких источников сигнала использование кнопки «Источник» на панели управления или пульте ДУ или кнопки непосредственного выбора источника сигнала на пульте ДУ позволяет переключать источник сигнала.

## Выключение проектора

- 1 Для выключения проектора нажмите и удерживайте кнопку питания. Выводится сообщение: **«Нажм. кнопку пит. еще раз, чтоб заверш. процес выкл.»** Снова нажмите кнопку питания.
- 2 Светодиодный индикатор питания загорится **КРАСНЫМ** цветом и начнет быстро мигать после выключения проектора, а вентилятор(ы) продолжат работу в течение приблизительно 2-х минут для достаточного охлаждения системы. (Поддерживается только в режиме «Немедл.возоб»)
- 3 Пока кабель питания подключен, можно нажать кнопку питания для включения повторного проектора во время 2-минутного процесса отключения. (Поддерживается только в режиме «Немедл.возоб»)
- 4 После охлаждения системы, светодиодный индикатор питания прекратит мигать, а его цвет изменится на постоянный красный, указывающий на режим ожидания.
- 5 Теперь можно отсоединить кабель питания.



### Предупреждения:

- **«Перегрев проектора. Лампа вскоре автоматически выключиться»**  
 Данное экранное сообщение указывает на перегрев проектора. При автоматическом выключении лампы проектор автоматически отключается, а светодиодный индикатор температуры загорится постоянным красным цветом. Обратитесь к поставщику или в центр обслуживания.
- **«Отказ вентил. Лампа вскоре автоматически выключиться»**  
 Данное экранное сообщение указывает на неисправность вентилятора. При автоматическом выключении лампы проектор автоматически отключается, а светодиодный индикатор температуры начнет мигать. Обратитесь к поставщику или в центр обслуживания.



**Примечание 1.** Если проектор автоматически отключается, а светодиодный индикатор горит постоянным красным цветом, обратитесь к продавцу или центр обслуживания.

**Примечание 2.** Функции зависят от определения модели.

**Внимание!** Проектор переходит на двухминутный режим охлаждения для дальнейшего обеспечения оптимальной работы лампы.

**Внимание!** Не выключайте проектор в течение 1 минуты после включения питания.

## Настройка проецируемого изображения

### Настройка высоты проецируемого изображения

Проектор оснащен подъемными ножками для настройки высоты изображения.

Подъем и опускание изображения:

для точной настройки угла отображения используйте колесо регулировки наклона.

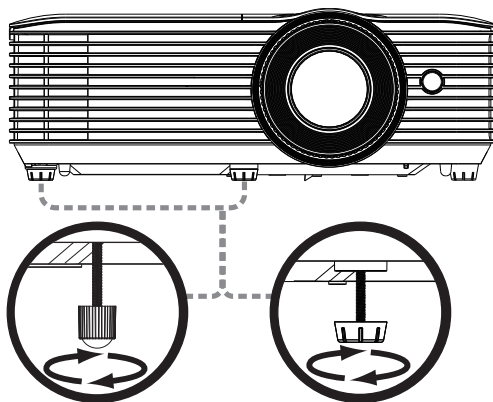

Регулятор наклона

## Достижение необходимого размера изображения посредством регулировки расстояния и масштаба

В приведенной ниже таблице показан способ достижения необходимого размера изображения посредством регулировки положения проектора или кольца трансфокатора.

- SVGA/XGA серия (X128H/X128GH/X128/X118H/X118AH/X118/X1126AH/X1226AH/X1227i/X1127i/D616D/D616/D606D/D606B/D606/D506AD/D516AD/D616Di/D606Di/D616D+/D606D+/EV-X65H/EV-X65/EV-S65H/EV-S65A/EV-S65/EV-S57AH/EV-X57AH/V60Xi/V60Si/V60X/V60S/V36X/V36XC/V36S/V36SB/V16S/V26AS/V26AX/AX610i/AS610i/AX610/AS610/AX319/AX319D/AS319/AS319E/AS309/AS600A/AX600A/EV-X57i/EV-S57i/DX212/DX212G/DX112/DX112C/DX112G/DX125A/DX225A/BS-125i/BS-025i/BS-112/BS-112E/BS-012/BS-012K/BS-012E/BS-025A/BS-125A/DX225i/DX125i/KX316/KX316B/KS316/KS316A/KS316B/KS320A/KX320A/KX320i/KX320i/X1223HG/X1286G/X1123HG/X1186G/X128HP/X118HP/BS-112P/BS-012P/X128HG/X118HG/DNX1723/DNX1851/DNX1724/DSV1725/DSV1726/DSV1727/DSV1844/DNX1843/DNX1911/DSV1912)

Для получения изображения размером 60 дюймов установите проектор на расстоянии 2,4 – 2,6 м от экрана.

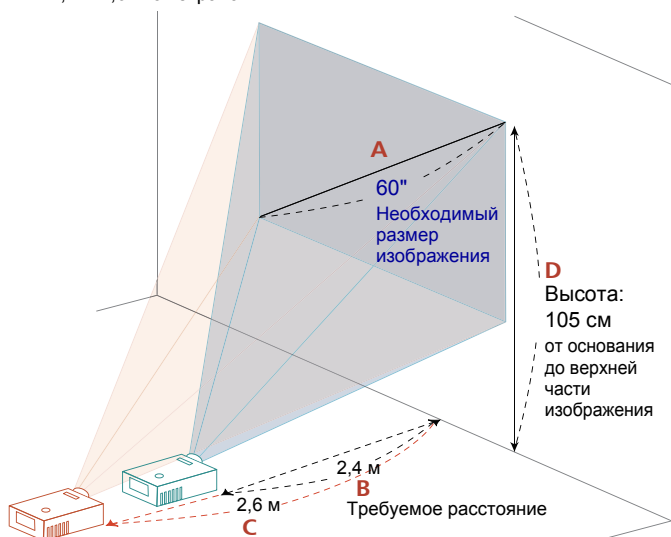

Необходимый размер изображения		Расстояние (м)		Верхняя граница изображения (см)
Диагональ (дюймы) <A>	Ш (см) x В (см)	Максимальный масштаб <B>	Минимальный масштаб <C>	От основания до верхней части изображения <D>
30	61 x 46	1,2	1,3	53
40	81 x 61	1,6	1,8	70
50	102 x 76	2,0	2,2	88
60	122 x 91	2,37	2,6	105
70	142 x 107	2,8	3,1	123
80	163 x 122	3,2	3,5	140
90	183 x 137	3,5	4,0	158
100	203 x 152	3,9	4,4	175
150	305 x 229	5,9	6,6	263
180	366 x 274	7,1	7,9	315
200	406 x 305	7,9	8,8	351
250	508 x 381	9,9	11,0	438
300	610 x 457	11,8		526

Коэффициент масштабирования: 1,1-кратны

- WXGA серия (X138WH/X1326AWH/X1327Wi/D626D/D526AD/D626Di/D626D+/EV-W65H/EV-W57AH/V60Wi/V60W/V36W/V26AW/AW610i/AW610/AW319/AW600A/EV-W57i/DX412/DX425A/BS-325i/BS-312/BS-325A/DX425i/KW316/KW320A/KW320i/H5386BDi/X138WHP/H5386BDi+/BS-312P/DWX1722/DWX1842/DWX1910)

Для отображения изображения размером 60 дюймов установите проектор на расстоянии 2,0 – 2,2 м от экрана.

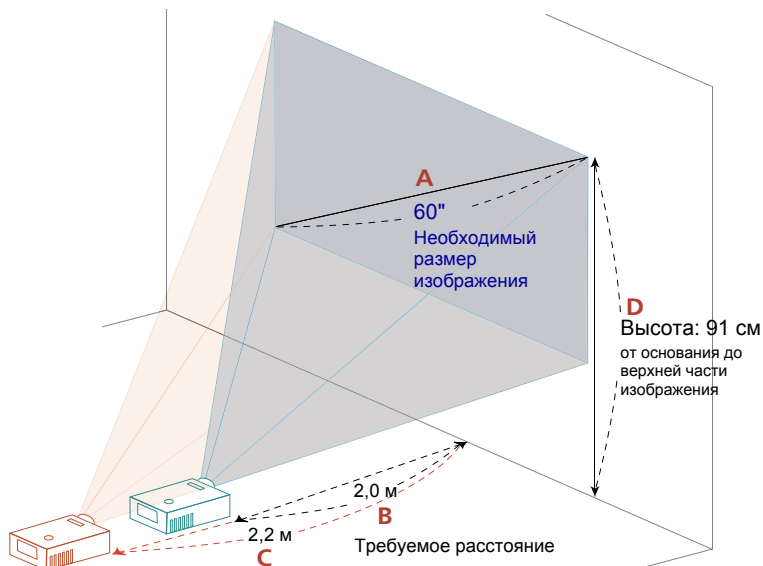

Необходимый размер изображения		Расстояние (м)		Верхняя граница изображения (см)
Диагональ (дюймы) <A>	Ш (см) x В (см)	Максимальный масштаб <B>	Минимальный масштаб <C>	От основания до верхней части изображения <D>
30	65 x 40	1,0	1,1	45
40	86 x 54	1,3	1,5	61
50	108 x 67	1,7	1,9	76
60	129 x 81	2,0	2,2	91
70	151 x 94	2,3	2,6	106
80	172 x 108	2,7	3,0	121
90	194 x 121	3,0	3,3	136
100	215 x 135	3,3	3,7	151
150	323 x 202	5,0	5,6	227
180	388 x 242	6,0	6,7	272
200	431 x 269	6,7	7,4	303
250	538 x 337	8,3	9,3	378
300	646 x 404	10,0		454

Коэффициент масштабирования: 1,1x

- Серия WUXGA (X168H/D666D/EV-WU65H/V36U/AU319/DX612/BS-512/KU316/DWU1721/H6521BD/H6521ABD/E155F/HE-802K/GM512/VH-412/D1P1720)

Для отображения изображения размером 60 дюймов установите проектор на расстоянии 1,9 – 2,1 м от экрана.

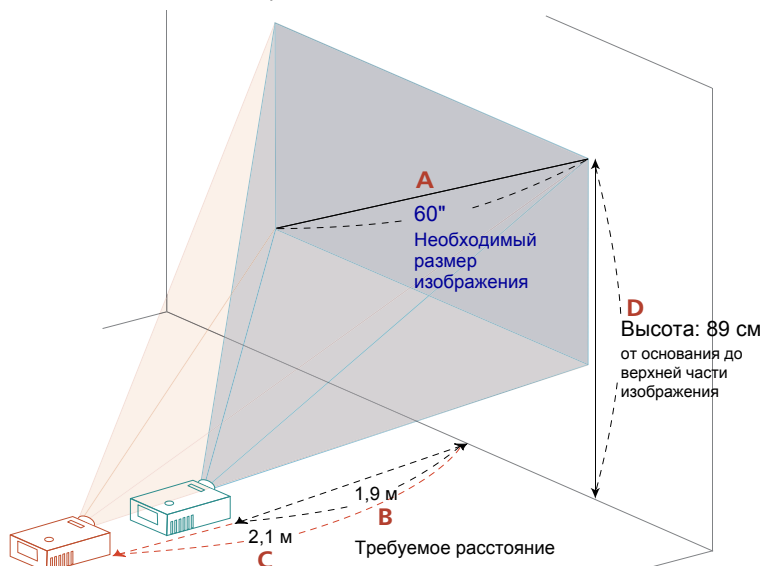

Необходимый размер изображения		Расстояние (м)		Верхняя граница изображения (см)
Диагональ (дюймы) <A>	Ш (см) x В (см)	Максимальный масштаб <B>	Минимальный масштаб <C>	От основания до верхней части изображения <D>
34	73 x 46	1,1	1,2	50
50	108 x 67	1,6	1,7	74
60	129 x 81	1,9	2,1	89
70	151 x 94	2,2	2,4	104
80	172 x 108	2,5	2,8	118
90	194 x 121	2,8	3,1	133
100	215 x 135	3,2	3,5	148
120	258 x 162	3,8	4,2	178
150	323 x 202	4,7	5,2	222
200	431 x 269	6,3	7,0	296
250	538 x 337	7,9	8,7	370
300	646 x 404	9,5	10,5	444

Коэффициент масштабирования: 1,1x

- Серия WUXGA (X1623H/D860D/EV-WU80H/V50U/AU540/DX620/BS-520/ KU330/DWU1729/H6540BD/E156D/HE-806J/GM532/VH-432/D1P1719)  
Для отображения изображения размером 60 дюймов установите проектор на расстоянии 2,0–2,7 м от экрана.

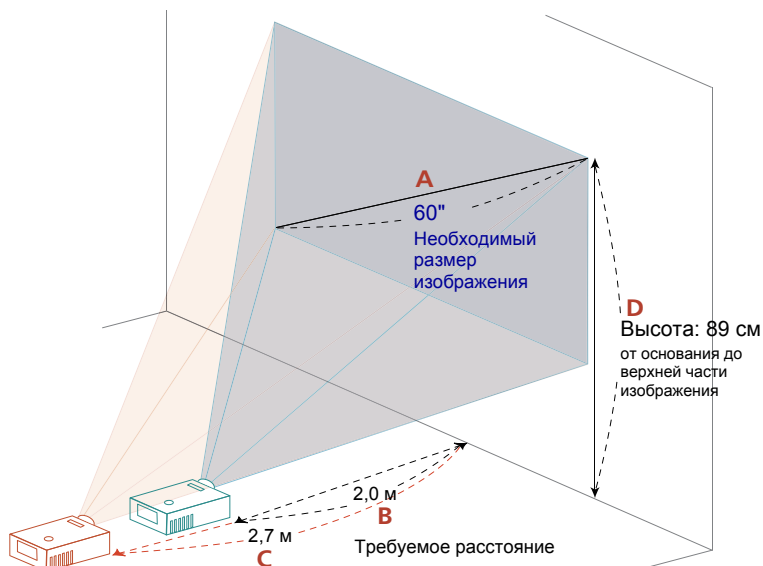

Необходимый размер изображения		Расстояние (м)		Верхняя граница изображения (см)
Диагональ (дюймы) <A>	Ш (см) x В (см)	Максимальный масштаб <B>	Минимальный масштаб <C>	От основания до верхней части изображения <D>
34	73 x 46	1,2	1,5	50
50	108 x 67	1,7	2,2	74
60	129 x 81	2,0	2,7	89
70	151 x 94	2,4	3,1	104
80	172 x 108	2,7	3,5	118
90	194 x 121	3,1	4,0	133
100	215 x 135	3,4	4,4	148
120	258 x 162	4,1	5,3	178
150	323 x 202	5,1	6,7	222
200	431 x 269	6,8	8,9	296
250	538 x 337	8,5	11,1	370
300	646 x 404	10,2		444

Коэффициент масштабирования: 1,3-кратный



• Серия WUXGA (HV532/D1P1718)

Для отображения изображения размером 60 дюймов установите проектор на расстоянии 1,6 – 2,1 м от экрана.

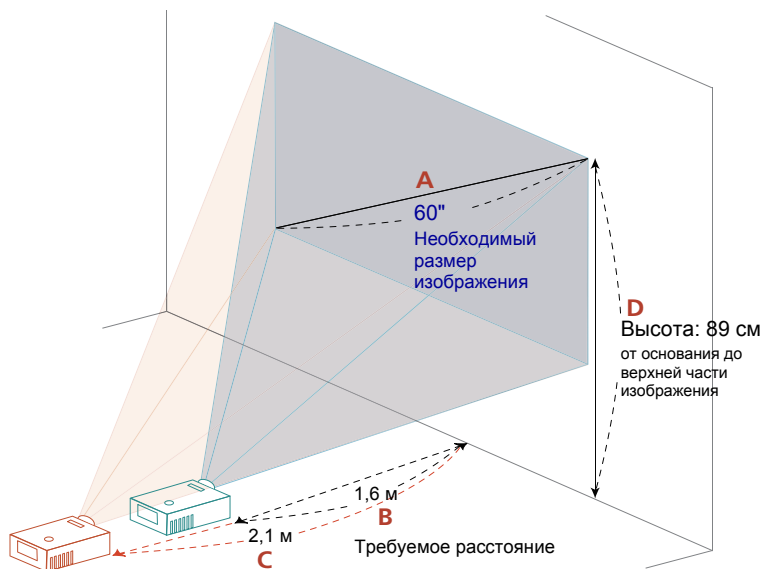

Необходимый размер изображения		Расстояние (м)		Верхняя граница изображения (см)
Диагональ (дюймы) <A>	Ш (см) x В (см)	Максимальный масштаб <B>	Минимальный масштаб <C>	От основания до верхней части изображения <D>
40	86 x 54	1,0	1,4	59
50	108 x 67	1,3	1,7	74
60	129 x 81	1,6	2,1	89
70	151 x 94	1,8	2,4	104
80	172 x 108	2,1	2,7	118
90	194 x 121	2,3	3,1	133
100	215 x 135	2,6	3,4	148
120	258 x 162	3,1	4,1	178
150	323 x 202	3,9	5,1	222
200	431 x 269	5,2	6,8	296
250	538 x 337	6,5	8,6	370
300	646 x 404	7,8	10,3	444

Коэффициент масштабирования: 1,3-кратный

- Серия 1080p (H6545BD/V6520/G550/E146F/V151/HE-805L/HT-810/  
H6512BD+/HV533/V62B/TH-432/GM534/V7500+/VH-434/D1P1839/D1P1718/  
D1P1805)

Для отображения изображения размером 60 дюймов установите проектор на расстоянии 1,6 – 2,1 м от экрана.

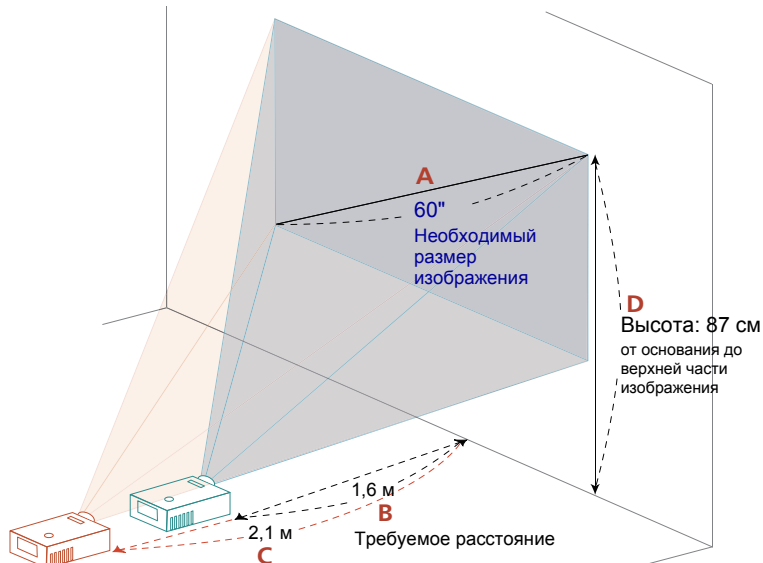

Необходимый размер изображения		Расстояние (м)		Верхняя граница изображения (см)
Диагональ (дюймы) <A>	Ш (см) x В (см)	Максимальный масштаб <B>	Минимальный масштаб <C>	От основания до верхней части изображения <D>
28	62 x 35		1,0	40
40	89 x 50	1,1	1,4	58
50	111 x 62	1,3	1,8	72
60	133 x 75	1,6	2,1	87
70	155 x 87	1,9	2,5	101
80	177 x 100	2,1	2,8	116
90	199 x 112	2,4	3,2	130
100	221 x 125	2,7	3,5	144
120	266 x 149	3,2	4,2	173
150	332 x 187	4,0	5,3	217
200	443 x 249	5,4	7,0	289
250	553 x 311	6,7	8,8	361
300	664 x 374	8,04		433

Коэффициент масштабирования: 1,3x

- 1080p серия (X1527i/D656Di/V60Fi/AF610i/EV-F57i/BS-425i/DX525i/KF320i/H6541BDi/H6541BDi+/D1P1909)

Для отображения изображения размером 60 дюймов установите проектор на расстоянии 2,0 – 2,2 м от экрана.

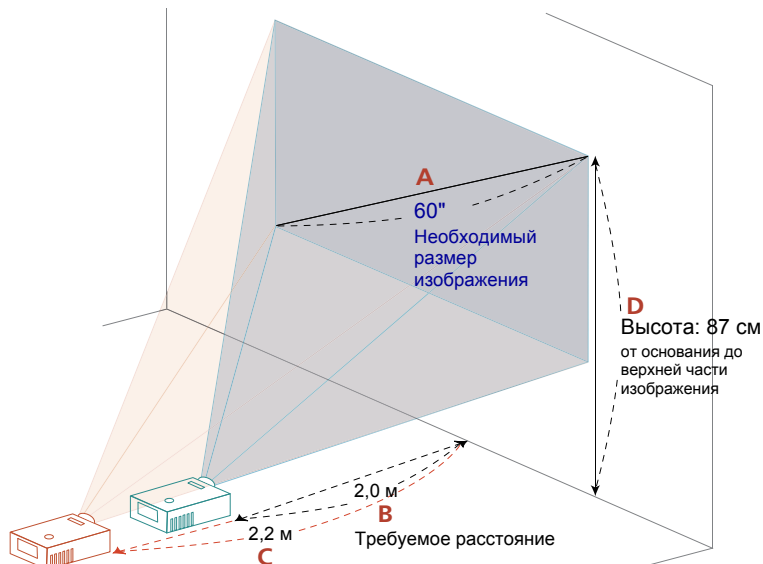

Необходимый размер изображения		Расстояние (м)		Верхняя граница изображения (см)
Диагональ (дюймы) <A>	Ш (см) x В (см)	Максимальный масштаб <B>	Минимальный масштаб <C>	От основания до верхней части изображения <D>
27	60 x 34		1,0	39
50	111 x 62	1,7	1,8	72
60	133 x 75	2,0	2,2	87
70	155 x 87	2,3	2,6	101
80	177 x 100	2,7	2,9	116
90	199 x 112	3,0	3,3	130
100	221 x 125	3,3	3,7	144
120	266 x 149	4,0	4,4	173
150	332 x 187	5,0	5,5	217
200	443 x 249	6,6	7,3	289
250	553 x 311	8,3	9,2	361
300	664 x 374	9,96		433

Коэффициент масштабирования: 1,1x

- 720p серия (H5385BDi/H5385BDi+/DWX1910)

Для получения изображения размером 60 дюймов установите проектор на расстоянии 2,1 - 2,3 м от экрана.

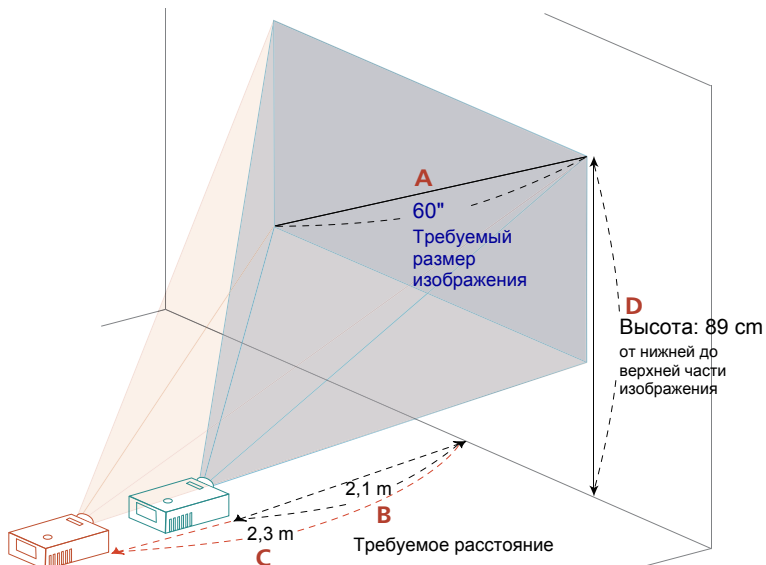

Требуемый размер изображения		Расстояние (м)		Вверху (см)
Диагональ (дюймы) <A>	Ш (см) x В (см)	Макс. масштабирование <B>	Мин. масштабирование <C>	От нижней до верхней части изображения <D>
26	58 x 32		1,0	39
40	89 x 50	1,4	1,5	59
50	111 x 62	1,7	1,9	74
60	133 x 75	2,1	2,3	89
70	155 x 87	2,4	2,7	104
80	177 x 100	2,7	3,0	119
90	199 x 112	3,1	3,4	134
100	221 x 125	3,4	3,8	149
150	332 x 187	5,1	5,7	223
180	398 x 224	6,2	6,9	267
200	443 x 249	6,8	7,6	297
250	553 x 311	8,5	9,5	371
300	664 x 374	10,3		446

Коэффициент масштабирования: 1,1x

- Серия XGA (S1286HN/S1286H/S1288HN/S1288H/T411DT/T411D/T413DT/T413D/XS-X31HG/XS-X31H/XS-X33HG/XS-X33H/F1286HN/F1286H/F1288HN/F1288H/SE210L/SE210/SE212L/SE212/DS-110T/DS-110/DS-112T/DS-112/S1286GH/DNX1712/DNX1713/DNX1810/DNX1811)

Для получения изображения размером 60 дюймов установите проектор на расстоянии 0,8 м от экрана.

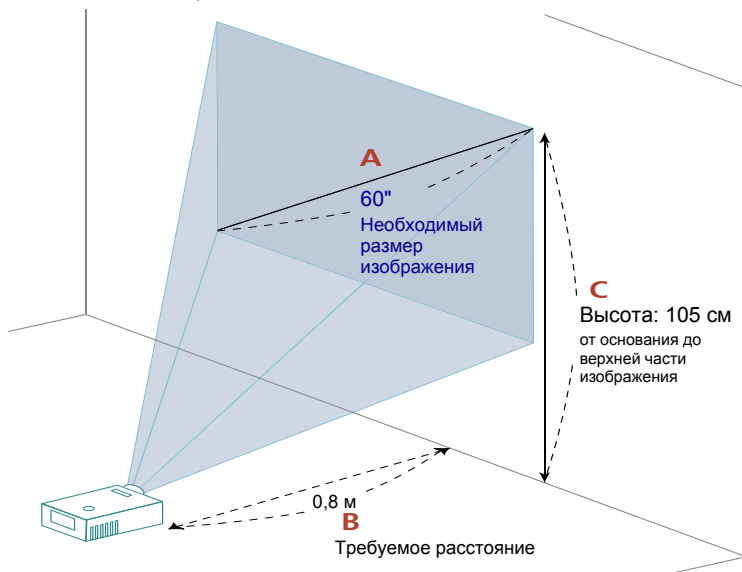

Необходимый размер изображения		Расстояние (м)	Верхняя граница изображения (см)
Диагональ (дюймы) <A>	Ш (см) x В (см)	Максимальный масштаб <B>	От основания до верхней части изображения <C>
30	61 x 46	0,4	53
40	81 x 61	0,5	70
50	102 x 76	0,6	88
60	122 x 91	0,8	105
70	142 x 107	0,9	123
80	163 x 122	1,0	140
90	183 x 137	1,1	158
100	203 x 152	1,3	175
120	244 x 183	1,5	210
150	305 x 229	1,9	263
180	366 x 274	2,3	315
200	406 x 305	2,5	351
247	502 x 376	3,1	433
303	616 x 462	3,8	531

Коэффициент масштабирования: 1,0x

- Серия WXGA (S1386WHN/S1386WH/S1388WHN/S1388WH/T421DT/T421D/T423DT/T423D/XS-W31HG/XS-W31H/XS-W33HG/XS-W33H/F1386WHN/F1386WH/F1388WHN/F1388WH/SE410L/SE410/SE412L/SE412/DS-310T/DS-310/DS-312T/DS-312/DWX1711/DWX1734/DWX1809/DWX1737)

Для получения изображения размером 60 дюймов установите проектор на расстоянии 0,7 м от экрана.

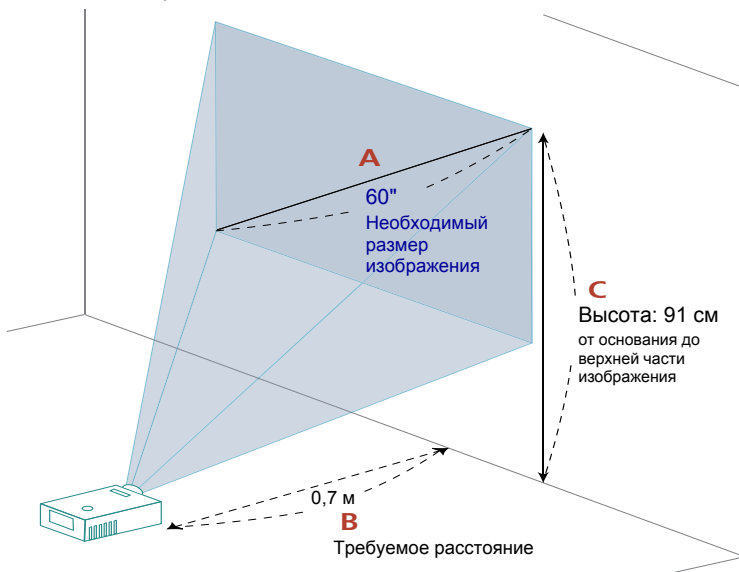

Необходимый размер изображения		Расстояние (м)	Верхняя граница изображения (см)
Диагональ (дюймы) <A>	Ш (см) x В (см)	Максимальный масштаб <B>	От основания до верхней части изображения <C>
36	78 x 48	0,4	54
50	108 x 67	0,6	76
60	129 x 81	0,7	91
70	151 x 94	0,8	106
80	172 x 108	0,9	121
90	194 x 121	1,0	136
100	215 x 135	1,1	151
120	258 x 162	1,3	182
150	323 x 202	1,7	227
180	388 x 242	2,0	272
200	431 x 269	2,2	303
250	538 x 337	2,8	378
303	653 x 408	3,4	458

Коэффициент масштабирования: 1,0x

# Органы управления

## Меню установки

Меню установки предоставляет экранную информацию (OSD) для установки и технического обслуживания проектора. Используйте экранное меню только при отображении на экране сообщения «Нет входного сигнала».

Пункты меню содержат параметры и настройки размера экрана и расстояния, фокусировки, коррекции трапециевидного искажения и т.д.

- 1 Включите проектор, нажав кнопку «**Питание**» на панели управления.
- 2 Нажмите на кнопку «**МЕНЮ**» на пульте дистанционного управления для вызова экранного меню с целью установки и технического обслуживания проектора.



- 3 Фоновая таблица помогает настраивать параметры калибровки и выравнивания, например размера экрана и расстояния, фокусировки и т.д.
- 4 Меню установки включает несколько пунктов.

Выберите необходимый пункт с помощью кнопок со стрелками «вверх» и «вниз», настройте параметры выбранного пункта с помощью кнопок со стрелками «влево» и «вправо», а затем нажмите кнопку «ENTER» для перехода к подменю настройки функции. Новые значения параметров автоматически сохраняются при выходе из меню.

- 5 Нажмите на кнопку «МЕНЮ» или «НАЗАД» в любой момент для выхода из меню и возврата к экрану приветствия Асег.



-----  
**Примечание:** Функции зависят от определения модели.

## Экранные меню

Проектор поддерживает экранные меню на нескольких языках, которые позволяют настраивать изображение и изменять различные параметры.

### Использование экранных меню

- Чтобы открыть экранное меню, нажмите кнопку **«МЕНЮ»** на пульте ДУ или на панели управления.
- При отображении экранного меню для выбора пункта основного меню нажимайте кнопки  . После выбора необходимого пункта основного меню для перехода к подменю и выполнения настройки функции нажмите клавишу **«ENTER»**.
- Для выбора необходимого пункта нажимайте кнопки  , для изменения настроек нажимайте кнопки  .
- Выберите следующий пункт, который необходимо настроить в подменю, и выполните настройку, как описано ниже.
- Для возврата к основному меню нажмите кнопку **«НАЗАД»** на пульте ДУ или на панели управления.
- Чтобы выйти из экранного меню, снова нажмите на кнопку **«НАЗАД»** на пульте ДУ или на панели управления. Экранное меню закроется, и проектор автоматически сохранит новые настройки.

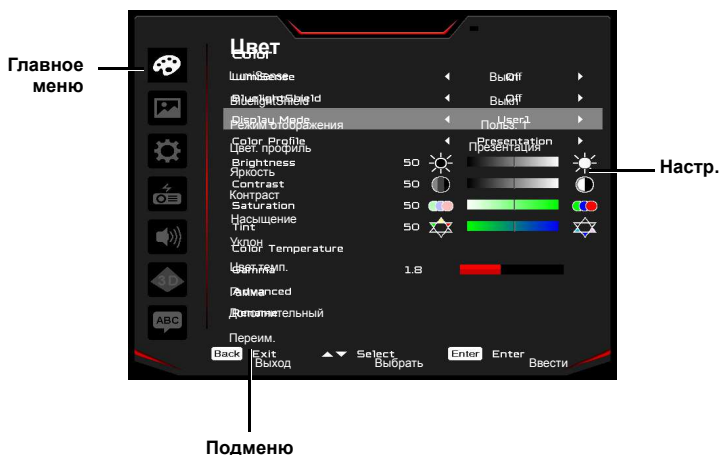









**Примечание 1.** Некоторые из следующих параметров экранного меню могут отсутствовать. См. фактическое экранное меню своего проектора.  
**Примечание 2.** Функции зависят от определения модели.



## Цвет

LumiSense	<p>Технология Acer LumiSense автоматически оптимизирует проецируемые изображения с учетом наиболее комфортных для зрения параметров яркости в зависимости от характеристик контента. Функция позволяет значительно улучшить детализацию темных изображений и насыщенность цвета.</p> <ul style="list-style-type: none"> <li>• Выкл: Стандартное значение параметра.</li> <li>• Нормальная: Выберите «Нормальная» для зрительного улучшения детализации темного изображения.</li> <li>• Турбо: Выберите «Турбо» для зрительного усиления яркости.</li> <li>• Динамичный черный: Автоматическая оптимизация воспроизведения темных сцен кино обеспечивает невероятную детализацию просмотра.</li> </ul> <p>&lt;Примечание&gt;: При включении технологии LumiSense технология BlueLightShield отключается (Выкл).</p>
BlueLightShield	<ul style="list-style-type: none"> <li>• Выкл: Стандартное значение параметра.</li> <li>• Низк. / Средний / Выс.: Выберите значение Низкий/ Средний/ Высокий для динамического уменьшения различных уровней воздействия синего света.</li> </ul> <p>&lt;Примечание&gt;: При включении технологии BlueLightShield технология LumiSense отключается (Выкл).</p>
Режим отображения	<p>Доступно несколько заводских установок, оптимизированных для различных типов изображений.</p> <ul style="list-style-type: none"> <li>• Яркий: Для оптимизации яркости.</li> <li>• Презентация: для проведения презентаций.</li> <li>• Стандарт: Для общих условий.</li> <li>• Видео: Для воспроизведения видео в условиях яркого освещения.</li> <li>• Игра: Для игр.</li> <li>• Обучение: Для учебной среды.</li> <li>• Фильм: Для воспроизведения фильмов, видеоклипов и фотографий с повышенной и нормальной яркостью.</li> <li>• Игровой темный: режим для игр в условиях слабого освещения.</li> <li>• Игровой яркий: режим для игр в условиях яркого освещения.</li> <li>• sRGB: Стандартная цветовая схема RGB.</li> <li>• Футбол: Для воспроизведения футбола.</li> <li>• Темное кино: Для темных кинофильмов.</li> <li>• Rec. 709: стандартное цветовое пространство Rec. 709.</li> <li>• ISF-День: Калибровка и оптимизация проецируемого изображения в среде с высоким уровнем освещения сертифицированным специалистом ISF.</li> <li>• ISF-Ночь: Калибровка и оптимизация проецируемого изображения в среде с низким уровнем освещения сертифицированным специалистом ISF.</li> <li>• Игра Авто: Предназначено для игр; автоматически регулирует контрастность и насыщенность изображения в зависимости от воспроизводимого содержимого.</li> <li>• Темные игры FPS ("стрелялки от первого лица"): Предназначено для темных игр; обеспечивает детализацию темных сцен.</li> <li>• Яркие игры FPS ("стрелялки от первого лица"): Предназначено для ярких игр; повышает контрастность и насыщенность изображения.</li> <li>• Польз.: Для пользовательских настроек.</li> </ul>

Цвет. профиль	Можно выбрать в качестве исходного любой режим отображения для профилей «Польз. 1», «Польз. 2» или «Польз. 3» кроме самих этих профилей. Если выбран режим отображения «Польз. 1», «Польз. 2» и «Польз. 3» в экранном меню будут отображаться пункты «Цвет. профиль» и «Переим.». По умолчанию для профилей «Польз. 1», «Польз. 2» и «Польз. 3» выбран стандартный режим.
Цвет Стены	Используйте данную функцию для выбора цвета, соответствующего цвету стены. Можно выбрать несколько цветов, включая белый, светло-желтый, светло-голубой, розовый, темно-зеленый. Это позволит компенсировать искажение цвета из-за цвета стены и отобразить изображение в корректных тонах.
Яркость	Регулировка яркости изображения. <ul style="list-style-type: none"> <li>• Для затемнения изображения нажмите на .</li> <li>• Чтобы сделать изображение светлее, нажимайте .</li> </ul>
Контраст	Параметр «Контраст» позволяет регулировать разницу между самыми светлыми и самыми темными областями изображения. Регулировка контрастности меняет соотношение черного и белого цветов в изображении. <ul style="list-style-type: none"> <li>• Для уменьшения контрастности нажимайте .</li> <li>• Для увеличения контрастности нажимайте .</li> </ul>
Насыщение	Регулировка насыщенности видеоизображения от черно-белого до насыщенного цветного. <ul style="list-style-type: none"> <li>• Для уменьшения насыщенности цветов изображения нажимайте .</li> <li>• Для увеличения насыщенности цветов изображения нажимайте .</li> </ul>
Уклон	Регулировка баланса красного и зеленого цветов. <ul style="list-style-type: none"> <li>• Для увеличения уровня зеленого цвета в изображении нажимайте .</li> <li>• Для увеличения уровня красного в изображении нажимайте .</li> </ul>
Цвет.темп.	Режим Эта функция используется для выбора режима «СТ1», «СТ2», «СТ3» или «Польз.». <ul style="list-style-type: none"> <li>Усиление красного Регулировка уровня красного для оптимизации температуры цвета.</li> <li>Усиление зеленого Регулировка уровня зеленого для оптимизации температуры цвета.</li> <li>Усиление синего Регулировка уровня синего для оптимизации температуры цвета.</li> </ul>
Гамма	Влияет на представление темных сцен. При высоком значении коэффициента «гамма» темные сцены выглядят ярче.

Дополнительный	Автоном. управление цветом Корректирует красный, зеленый, синий, голубой, желтый и пурпурный цвета.
	Автоном. оттенок Регулировка баланса красного и зеленого цветов.
	Автоном. насыщение Корректирует насыщенность выбранного цвета.
	Автоном. усиление Корректирует контраст выбранного цвета.
	Яркий цвет Выводит на экран расширенный цветовой спектр, обеспечивающий улучшенное насыщение света для ярких, реалистичных изображений.
	Пик белого Повышает яркость белых цветов, близких к 100% (только для видеоисточников сигнала).
	Режим фильма Оптимизирует изображение для 24-кадрового режима «Подлинный фильм».
	Подавление шума Корректирует уровень подавления шума сигнала. «0» означает, что подавление шума отключено, «>0» повышает подавление шума.
	Расширение черного Это обеспечивает оптимальный уровень черного для каждого из аналоговых источников.
	Цвет Стены Используйте данную функцию для выбора цвета, соответствующего цвету стены. Можно выбрать несколько цветов, включая белый, светло-желтый, светло-голубой, розовый, темно-зеленый. Это позволит компенсировать искажение цвета из-за цвета стены и отобразить изображение в корректных тонах.
	ISF 1. Сертифицированный специалист ISF производит калибровку и оптимизацию проецируемого изображения в зависимости от реальной среды. Вводимый ISF пароль сохраняется только специалистом. 2. «ISF-День» и «ISF-Ночь» скрыты в режиме отображения, если проектор, оснащенный функцией ISF, не был откалиброван сертифицированным специалистом ISF. Для получения дополнительной информации посетите официальный веб-сайт ISF: <a href="https://www.imagingscience.com">https://www.imagingscience.com</a> и обратитесь к торговому представителю в своей стране. 3. Сертифицированный калибровщик ISF взимает плату и предоставляет гарантию на выполнение калибровки ISF, поэтому компания Асег не отвечает за предоставление поверочных услуг.
	Низкая задержка на входе Эта функция обеспечивает плавный вывод изображения на экран без задержки. <Примечание.> Если установлен режим «Вкл», будут восстановлены стандартные заводские настройки следующих функций: 3D/Формат. соотн./Трапец, искаж./Н позиция/В позиция/Информ. о сканир. HDMI/Отслеживание/Цифровой масштаб.











Переим.	
	<ol style="list-style-type: none"> <li>1. Если выбран режим отображения «Польз. 1», «Польз. 2» или «Польз. 3» в экранном меню будут отображаться пункты «Цвет. профиль» и «Переим.».</li> <li>2. Измененное название профиля будет сохранено.</li> <li>3. Поддерживаются только английские буквы. Если пользователь сменит язык меню, название все равно будет отображаться английскими буквами.</li> </ol>





**Примечание 1.** Функции «Насыщение» и «Уклон» не поддерживаются при работе с компьютером или в режиме HDMI.

**Примечание 2.** Функции зависят от определения модели.

# Образ

Проектирование	<ul style="list-style-type: none"> <li> Спереди: стандартная заводская настройка.</li> <li> Сзади: зеркально переворачивает (меняет местами левую и правую стороны) изображение так, что проецирование можно производить сзади на полупрозрачный экран.</li> <li> Сзади на потолок: При выборе данной функции проектор одновременно переворачивает и зеркально отражает изображение по вертикали. Возможно проецирование изображения из-за полупрозрачного экрана при креплении проектора на потолке.</li> <li> Прямое с потолка: При выборе данной функции проектор переворачивает изображение для проецирования при установке проектора на потолке.</li> </ul>
Проекционный режим  Место проецирования	<ul style="list-style-type: none"> <li> Фронтальный: стандартная заводская настройка.</li> <li> Тыловой: зеркально переворачивает (меняет местами левую и правую стороны) изображение так, что проецирование можно производить сзади на полупрозрачный экран.</li> <li> Авто: автоматическая настройка ориентации проецирования изображения.</li> <li> Рабочий стол</li> <li> Потолок: переворачивает изображение вертикально на 180 градусов («вверх ногами») при проецировании изображений с проектора, смонтированного на потолке.</li> </ul>
Формат. соотн.	<p>Данная функция используется для выбора требуемого соотношения сторон изображения.</p> <ul style="list-style-type: none"> <li>Авто: Сохранение исходного соотношения ширины и высоты изображения и увеличение изображения согласно исходным горизонтальному и вертикальному размеру.</li> <li>Полное: Изменение размера изображения до полного экрана по ширине (3840 пикселей) и высоте (2160 пикселей).</li> <li>4:3: Изображение будет масштабировано по размеру экрана и отображено с соотношением сторон 4:3.</li> <li>16:9: Изображение будет масштабировано по ширине экрана, высота будет изменена для отображения изображения с соотношением сторон 16:9.</li> <li>L.Вох: Сохраняется исходный формат изображения, но оно увеличивается в 1,333 раза.</li> </ul>
Трапец. искаж.	<p>Коррекция искажения изображения, вызванного наклоном проекции.</p> 
Автом. трапец. искаж.	<p>Автоматическая настройка вертикальности боковых сторон изображения.</p>

Ручн. трапец.искаж.	Коррекция искажения изображения, вызванного наклоном проекции.  <Примечание.> Функция Ручн. трапец.искаж. недоступна, если для функции Автом. трапец.искаж. выбран режим «Вкл».
Г./В. трапец. искаж.	Г. трапец. искаж. Кнопки ◀ и ▶ служат для регулирования искажений изображения по горизонтали и выпрямления изображения. В. трапец. искаж. Кнопки ◀ и ▶ служат для регулирования искажений изображения по вертикали и выпрямления изображения.
Коррекция 4 углов	Вручную отрегулируйте форму и размер изображения до получения прямоугольника с равными сторонами. Несколько раз нажмите на кнопку «MODE», чтобы выбрать угол, который требуется отрегулировать. Отрегулируйте форму изображения, нажимая на четыре кнопки со стрелками.  <Примечание.> Функция недоступна в режиме регулировки Г./В. трапец. искаж..
Собственное разрешение	Отрегулируйте разрешение, изменяя настройки параметра "Собственное разрешение".
Цифровое увеличение	Установка размера проецируемого изображения по умолчанию. Для дальнейшего увеличения или уменьшения изображения используются кнопки ◀ и ▶. Одновременное использование функций "Цифровое увеличение" и "Сдвиг изображения" позволяет развернуть проецируемое изображение на весь экран, не изменяя настройки существующего потолочного крепления.
Цифровое смещение объектива/ Сдвиг изображения	<ul style="list-style-type: none"> <li>• Цифровое смещение объектива: Кнопка ▲ ▼ служит для сдвига проецируемого изображения.</li> <li>• Сдвиг изображения: Кнопка ▲ ▼ ◀ ▶ служит для сдвига проецируемого изображения. Эта функция доступна, только если значение "Цифровое увеличение" составляет менее 1.0.</li> </ul>
Резкость	Регулировка резкости изображения. <ul style="list-style-type: none"> <li>• Для уменьшения резкости нажимайте ◀.</li> <li>• Для увеличения резкости нажимайте ▶.</li> </ul>
H позиция	<ul style="list-style-type: none"> <li>• Для перемещения изображения влево нажимайте ◀.</li> <li>• Для перемещения изображения вправо нажимайте кнопку ▶.</li> </ul>
V позиция	<ul style="list-style-type: none"> <li>• Для перемещения изображения вниз нажимайте ◀.</li> <li>• Для перемещения изображения вверх нажимайте ▶.</li> </ul>

Частота	Функция «Частота» позволяет менять частоту обновления проектора в соответствии с частотой видеокарты компьютера. Если на проецируемом изображении отображается вертикальная мигающая полоса, используйте данную функцию для выполнения необходимых регулировок.
Отслеживание	Синхронизация синхросигнала проектора с видеокартой. Если изображение отображается нестабильно или мигает, используйте данную функцию.
Диапазон цветов HDMI	Настройка цветового диапазона для изображений в стандарте HDMI для коррекции цветного изображения. <ul style="list-style-type: none"> <li>• Авто: Автоматическая регулировка по информации от игрока.</li> <li>• Огран. диапазон.: Обработка входного изображения с ограниченным цветовым диапазоном.</li> <li>• Полный диапазон.: Обработка входного изображения с полным цветовым диапазоном.</li> </ul>
Информ. о сканир. HDMI	Регулировка переразвертки при отображении изображений в стандарте HDMI. <ul style="list-style-type: none"> <li>• Авто: Автоматическая регулировка по информации от игрока.</li> <li>• Сжатая развертка: Переразвертка изображений HDMI всегда отсутствует.</li> <li>• Переразвертка: Переразвертка изображений HDMI всегда сохраняется.</li> </ul>



**Примечание 1.** Функции «Н позиция», «V позиция», «Частота» и «Отслеживание» не поддерживаются при работе с компьютером или в режиме HDMI.



**Примечание 2.** Функции «Диапазон цветов HDMI» и «Информ. о сканир. HDMI» поддерживаются только в режиме HDMI.

**Примечание 3.** Функции зависят от определения модели.

## Настр.

Начальный кадр	<p>Используйте данную функцию для выбора необходимой заставки при включении проектора. При изменении данной настройки изменения вступают в силу после выхода из экранного меню.</p> <ul style="list-style-type: none"> <li>• Асерг. Заставка проектора Асерг, используемая по умолчанию.</li> <li>• Польз.. Использование изображения, заданного посредством функции «Фиксация экрана».</li> </ul>
Фиксация экрана	<p>Используйте данную функцию для изменения заставки. Для съемки изображения, которое необходимо использовать в качестве заставки, следуйте приведенным ниже инструкциям.</p> <p>Примечание.</p> <p>Перед тем, как переходить к следующим действиям, убедитесь, что для параметра «Трапец. искаж.» установлено стандартное значение 0.</p> <ul style="list-style-type: none"> <li>• Для изменения заставки нажмите «Фиксация экрана».</li> <li>• Появляется сообщение, в котором пользователю рекомендуется ввести исходный источник. «Разрешение» в тексте показано, исходя из собственной синхронизации. Нажмите «Пуск» для перехода к следующему пользовательскому интерфейсу; нажмите «Назад» для возврата в предыдущий пользовательский интерфейс.</li> <li>• Для подтверждения действия отобразится диалоговое окно. Отображается сообщение: «Настройте нужное изображение в красной рамке, а затем нажмите на кнопку «ENTER» для захвата изображения». Для использования текущего изображения в качестве заставки нажмите кнопку «ENTER». Для отмены фиксации экрана и выхода из экранного меню выберите «Назад».</li> <li>• Отобразится сообщение о выполнении съемки экрана.</li> <li>• После завершения съемки экрана сообщение перестанет отображаться, отобразится исходный экран.</li> <li>• Изменения заставки вступают в силу при наличии нового входного сигнала или после перезапуска проектора.</li> </ul>
Выбор ис-ника	<p>Вручную в меню источника, автоматически с помощью функции интеллектуального определения.</p>
Субтитры (СТ)	<p>Выбирается требуемый режим скрытых титров из СТ1, СТ2, СТ3, СТ4, (в режиме СТ1 скрытые титры отображаются на основном языке данного региона).</p> <p>Для отключения режима отображения скрытых титров выберите «Выкл». Данная функция доступна только при использовании полного аналогового видеосигнала или входного сигнала S-Video, а системным форматом является NTSC.</p> <p>&lt;Примечание&gt; Установите соотношение сторон экрана 4:3. Данная функция недоступна в форматах «16:9» или «Авто».</p>
Выход 5 В постоянного тока	<p>По умолчанию выключено. Выберите значение «Вкл.» для включения выхода 5 В постоянного тока.</p> <p>&lt;Примечание.&gt;</p> <p>Выход питания 5 В, если источник MHL не обнаружен.</p> <p>Осторожно! При подключении к ПК выход 5 В постоянного тока может привести к конфликту питания, который вызовет поражение электрическим током и (или) травму.</p>
VGA OUT (Ожидание)	<p>По умолчанию «Выкл». Выберите значение «Вкл.» для включения выхода VGA.</p>
HDMI CEC	<p>По умолчанию «Выкл». Для включения функции HDMI CEC выберите режим «Вкл».</p>



Безопасность	<p><b>Безопасность</b></p> <p>Данный проектор предоставляет администраторам полезную функцию безопасности для управления использованием проектора. Для настройки параметра «Безопасность» нажмите «ENTER». Если функция безопасности включена, перед сменой настроек безопасности необходимо ввести «Пароль администратора».</p> <ul style="list-style-type: none"> <li>• Для включения функции безопасности выберите «Вкл». Для работы с проектором пользователю потребуется ввести пароль. Дополнительную информацию см. в разделе «Пароль пользователя».</li> <li>• При выборе параметра «Выкл» пользователь может включать проектор без ввода пароля.</li> </ul> <p><b>Лимит времени (мин.)</b></p> <p>Если для параметра «Безопасность» установлено значение «Вкл», администратор может задать время ожидания.</p> <ul style="list-style-type: none"> <li>• Для выбора времени ожидания нажимайте  и .</li> <li>• Можно выбрать время ожидания от 10 до 990 минут.</li> <li>• По истечении указанного времени на экране проектора отобразится сообщение о необходимости ввода пароля пользователем.</li> <li>• Стандартное заводское значение «Лимит времени (мин.)» – «Выкл».</li> <li>• Если функция безопасности включена, при включении проектора отобразится сообщение о необходимости ввода пароля пользователем. Для данного диалогового окна действительны оба пароля «Пароль пользователя» и «Пароль администратора».</li> </ul> <p><b>Пароль пользователя</b></p> <ul style="list-style-type: none"> <li>• Для установки и смены значений параметра «Пароль пользователя» нажмите «ENTER».</li> <li>• Для установки пароля нажимайте цифровые кнопки на пульте ДУ, для подтверждения нажмите «ENTER».</li> <li>• Для удаления символа нажмите .</li> <li>• При отображении сообщения «Подтвердить пароль» введите пароль.</li> <li>• Пароль должен содержать от 4 до 8 символов.</li> <li>• В случае выбора «Запрос пароля после вкл. шнура пит.», проектор будет запрашивать у пользователя ввод пароля при каждой вставке кабеля питания в розетку.</li> <li>• В случае выбора «Всегда запр. пароль при вкл. проект.», пользователю будет необходимо вводить пароль при каждом включении проектора.</li> </ul>
--------------	--

	<p><b>Пароль администратора</b> «Пароль администратора» можно использовать в диалоговых окнах «Введ.пар. админ.» и «Введите пароль».</p> <ul style="list-style-type: none"> <li>Для настройки «Пароль администратора» нажмите ENTER.</li> <li>Стандартное заводское значение параметра «Пароль администратора» – «1234».</li> </ul> <p>Если пользователь забыл пароль администратора, выполните следующую процедуру для получения пароля администратора.</p> <ul style="list-style-type: none"> <li>Введите универсальный пароль «Универсальный пароль», состоящий из 6 цифр, который напечатан на карте безопасности «см. дополнительные принадлежности, входящие в комплект поставки». Универсальный пароль – это число, которое проектор всегда принимает вне зависимости от значения Пароль администратора.</li> <li>При потере карты безопасности и пароля обратитесь в сервисный центр Асег.</li> </ul>
	<p><b>Блок. польз. Заставки</b> Стандартное значение параметра «Блок. польз. Заставки» – «Выкл». При установке для параметра блокировки пользовательской заставки значения «Вкл» пользователь не сможет произвольно изменять заставку. Для разблокирования заставки выберите «Выкл».</p>
Сеть	<p><b>LAN IP/Mask</b> Укажите адрес IP и маски.</p>
	<p><b>WiFi IP/ Маска</b> Укажите адрес IP и маски.</p>
	<p><b>MAC-адрес</b> Укажите MAC-адрес.</p>
	<p><b>Пробуждение по ЛВС (Режим ожидания)</b> Установите значение «Вкл», чтобы включить функцию «Пробуждение по ЛВС» для включения через ЛВС проектора, находящегося в режиме ожидания. Это необходимо для загрузки инструмента WOL (Пробуждение по ЛВС; WOL) или приложения для ПК/ мобильных устройств пользователями для использования этой функции.</p>
	<p><b>DHCP</b></p> <ul style="list-style-type: none"> <li>Вкл: Проектор будет получать IP-адрес автоматически от вашей сети.</li> <li>Выкл: Назначение IP-адреса вручную.</li> </ul> <p>&lt;Примечание.&gt;</p> <ol style="list-style-type: none"> <li>Доступно только при установке для параметра DHCP значения Off (Выкл.), и неактивно при установке для DHCP значения On (Вкл.).</li> <li>Нажмите на кнопку «Enter» для ввода значений пользователями, а затем снова нажмите «Enter» для временного сохранения значений.</li> <li>Нажмите на кнопку «Применить», чтобы подтвердить сохранение всех параметров на странице настройки LAN (ЛВС).</li> </ol> <p>&lt;Примечание&gt; Неактивно, если отсутствует подключение ЛВС и для LAN IP X.X.X.X отображается 0.0.0.0</p>
	<p><b>Сброс LAN</b> Сброс функции LAN.</p>
Сброс	<p>Нажмите кнопку «ENTER» и выберите пункт «Да», чтобы восстановить стандартные заводские настройки параметров во всех меню.</p>



Примечание: Функции зависят от определения модели.

## Управление

Экономный режим	Чтобы снизить яркость лампы проектора для снижения потребления энергии, увеличения срока эксплуатации лампы и снижения шума выберите параметр «Вкл». Для переключения в обычный режим выберите «Выкл». <Примечание> При включении технологии Lumisense или BlueLightShield (Вкл) режим ECO неактивен.
Большая высота	Выберите «Вкл» для включения режима «Большая высота». В этом режиме вентилятор постоянно работает на полной мощности для обеспечения должного охлаждения проектора, если эксплуатация производится на большой высоте над уровнем моря.
Выключить режим	<ul style="list-style-type: none"> <li>• Стандарт: Правильное выключение проектора после охлаждения вентилятором.</li> <li>• Немедл.возоб: возобновление работы системы при повторном нажатии кнопки питания в течение 2 минут.</li> </ul>
Автовыключение	Проектор выключится автоматически при отсутствии входного сигнала в течение заданного времени. (Значение по умолчанию 15 минут.)
Вр.отобр.меню (с)	Выберите время отображения экранного меню. (Значение по умолчанию 15 секунд.) Выберите «Вручную» для ручного отключения пользователем главного меню/ меню, вызываемого нажатием на прямую клавишу.
Автовключение	<p><b>Сет. питание вкл.</b> Выберите «Вкл» для включения питания проектора, включенного в электрическую розетку.</p> <p><b>Включение по HDMI</b> Выберите режим «Вкл», чтобы проектор включался при подключении разъема HDMI.</p> <p><b>Включение по VGA</b> Выберите режим «Вкл», чтобы проектор включался при подключении разъема VGA.</p>
Блок-ка к ПУ	<p><b>Выкл</b> По умолчанию установлено значение «Выкл».</p> <p><b>Дети-бл.</b></p> <ul style="list-style-type: none"> <li>• Включите функцию «Дети-бл.» для отключения кнопки питания на проекторе, находящемся в режиме ожидания, чтобы избежать включения питания детьми. (Вступает в силу после отключения питания).</li> <li>• Временно отключите «Дети-бл.» для включения проектора быстрой клавишей, удерживая кнопку питания на проекторе в течение 3 секунд. После включения питания блокировка клавиш не требуется.</li> </ul> <p><b>Полн.бл.</b></p> <ul style="list-style-type: none"> <li>• Включите «Полн.бл.» для блокировки всех клавиш на проекторе. (Вступает в силу после завершения настройки; при нажатии пользователем клавиш на клавиатуре отображается предупреждение).</li> <li>• Отключите функцию «Полн.бл.», нажмите и удерживайте клавишу «ENTER» в течение 7 секунд. После этого экранное меню функции «Блок-ка к ПУ» отключается (Off), а повторное возвращение к «Полн.бл.» не требуется.</li> <li>• Вызов предупреждения: Для отключения функции «Полн.бл.» нажмите и удерживайте клавишу «ENTER» в течение 7 секунд, если пользователь нажимает на любую клавишу на клавиатуре в режиме «Полн.бл.».</li> </ul>

Сведения о лампе	Оконч. вр. раб. лам. Отображение времени работы лампы (в часах).
	Свет. напом. Активируйте данную функцию для отображения напоминания о смене лампы за 30 часов до истечения ожидаемого срока ее службы.
	Сбр. вр. раб. лам. Выберите «Да» и нажмите кнопку «ENTER», чтобы сбросить счетчик времени работы лампы на значение 0 часов.
Информация	Отображение сведений о проекторе на экране: номер модели, источник входного сигнала, тип сигнала, режим отображения, серийный номер, версия ПО и код QR.
	Считайте QR код для подключения к порталу проектора Асег с мобильного устройства. 



Примечание: Функции зависят от определения модели.

## Аудио

Громкость	<ul style="list-style-type: none"> <li>Для уменьшения громкости нажимайте ◀.</li> <li>Для увеличения громкости нажимайте ▶.</li> </ul>
Без звука	<ul style="list-style-type: none"> <li>Для включения звука выберите параметр «Вкл».</li> <li>Для включения звука выберите параметр «Выкл».</li> </ul>
Пит. вкл/выкл гр.	Выберите данную функцию для регулировки громкости уведомления при включении и выключении проектора.



Примечание: Функции зависят от определения модели.

## 3D

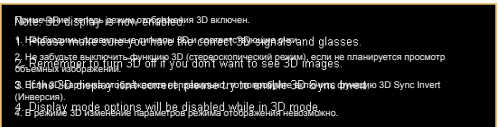
3D	<p>Выберите значение «Вкл», чтобы активировать функцию DLP 3D.</p> <ul style="list-style-type: none"> <li>Вкл: выберите этот пункт при использовании 3D-очков для DLP-проектора, видеокарты с поддержкой 3D-режима 120 Гц и файлов в формате HQFS или DVD, воспроизводимых с помощью соответствующего программного проигрывателя.</li> <li>Выкл: выключение режима 3D.</li> </ul>
Формат 3D	Если 3D содержимое отображается некорректно, можно выбрать формат 3D, который подходит просматриваемому содержимому 3D, для получения оптимального результата.
24P 3D	Выберите «96 Гц» или «144 Гц» для совместимости с 3D очками.
3D инверсия (L/R)	При обнаружении дискретизированного или перекрывающегося изображения во время использования очков DLP 3D, возможно, потребуется выполнить «Инвертировать» для наилучшего соответствия левой/правой последовательности изображений, чтобы обеспечить надлежащую картинку (для DLP 3D).
Предупрежд.сообщение 3D	<p>Выберите «Вкл» для отображения сообщения режима 3D.</p>  <p>Настройка 3D-режима в меню выбора 3D включена.</p> <ol style="list-style-type: none"> <li>1. Нажмите и удерживайте кнопку «Вкл» для активации 3D-режима.</li> <li>2. Не забудьте выключить функцию 3D (стереоскопический режим), если не планируется просмотр большего количества 3D-контента.</li> <li>3. Если 3D-контент не отображается, пожалуйста, попробуйте переключить 3D-функцию 3D Sync Invert (Инверсия).</li> <li>4. В режиме 3D изменение параметров режима отображения невозможно.</li> </ol>



**Примечание 1.** Для надлежащего отображения 3D необходимо правильно настроить приложение 3D графической карты.

**Примечание 2.** Проигрыватели SW, например Stereoscopic Player и DDD TriDef Media Player поддерживают файлы в формате 3D. Можно загрузить эти три проигрывателя на следующей веб-странице.





- Stereoscopic Player (тестовая версия):  
[http://www.3dtv.at/Downloads/Index\\_en.aspx](http://www.3dtv.at/Downloads/Index_en.aspx)
- DDD TriDef Media Player (тестовая версия):  
<http://www.tridef.com/download/TriDef-3-D-Experience-4.0.2.html>

**Примечание 3.** Функция «3D инверсия (L/R)» доступна только в режиме 3D.

**Примечание 4.** Если функция 3D все еще включена, при включении проектора отобразится сообщение с напоминанием. Отрегулируйте настройки в зависимости от целей использования.

**Примечание 5.** Модель WUXGA 24P 3D не поддерживает масштабирование в связи с ограничением буферной памяти TI ASIC, а после обнаружения входного сигнала 24P 3D (96 или 144 Гц) параметры «Соотношение сторон»/«Сканирование HDMI» будут неактивны, при этом функция «СКРЫТЬ» не поддерживается.

## Язык

Язык	Выбор языка экранного меню. Для выбора языка меню нажимайте на кнопку     . • Для подтверждения нажмите ENTER.
------	---

# Приложения

## Устранение неполадок

При возникновении проблемы с проектором Acer см. приведенное далее руководство по устранению неполадок. Если проблему устранить не удалось, следует обратиться к продавцу прибора или в сервисный центр.

### Проблемы с изображением и их устранение

#	Неполадка	Решение
1	На экране отсутствует изображение	<ul style="list-style-type: none"> <li>• Выполните подключение, как описано в разделе «Подготовка к эксплуатации».</li> <li>• Убедитесь, что контакты разъема не согнуты и находятся в исправном состоянии.</li> <li>• Проверьте, что лампа проектора надежно установлена. См. раздел «Замена лампы (только для специалистов сервисного центра)».</li> <li>• Убедитесь в том, что крышка объектива открыта и проектор включен.</li> </ul>
2	Изображение отображается частично, некорректно или прокручивается (на ПК с Windows 2000, XP, Vista, Windows 7, Windows 8)	<ul style="list-style-type: none"> <li>• В случае неверного отображения изображения:               <ul style="list-style-type: none"> <li>• откройте «Мой компьютер», затем откройте «Панель управления» и дважды щелкните значок «Экран».</li> <li>• Выберите вкладку «Параметры».</li> <li>• Убедитесь, что установленное разрешение экрана не превышает WUXGA-RB (1920 x 1200).</li> <li>• Нажмите кнопку «Дополнительно».</li> </ul> </li> </ul> <p>Если проблему не удалось устранить, измените используемый монитор и следуйте приведенным ниже инструкциям.</p> <ul style="list-style-type: none"> <li>• Убедитесь, что установленное разрешение не превышает WUXGA-RB (1920 x 1200).</li> <li>• Нажмите кнопку «Изменить» на вкладке «Монитор».</li> <li>• Нажмите «Показать все устройства». Затем отметьте пункт «Стандартные мониторы» в поле SP и выберите необходимый режим разрешения в окне «Модели».</li> <li>• Убедитесь, что установленное разрешение монитора не превышает WUXGA-RB (1920 x 1200).</li> </ul>

3	Изображение отображается частично, неверно или прокручивается (Для ноутбуков)	<ul style="list-style-type: none"> <li>• В случае неверного отображения изображения:             <ul style="list-style-type: none"> <li>• следуйте указаниям в пункте 2 (выше) для регулировки разрешения компьютера.</li> <li>• Нажмите кнопку переключения режимов вывода. Пример: [Fn]+[F4], Compaq [Fn]+[F4], Dell [Fn]+[F8], Gateway [Fn]+[F4], IBM [Fn]+[F7], HP [Fn]+[F4], NEC [Fn]+[F3], Toshiba [Fn]+[F5]</li> </ul> </li> <li>• Если не удастся изменить разрешение или изображение на мониторе застывает, перезапустите все оборудование и проектор.</li> </ul>
4	Экран ноутбука не отображает презентацию	<ul style="list-style-type: none"> <li>• При использовании ноутбука на базе ОС Microsoft® Windows®: некоторые портативные ПК могут отключать экран в режиме использования второго дисплея. Для каждого компьютера существуют различные способы повторного включения. Подробная информация приведена в руководстве пользователя компьютера.</li> <li>• При использовании ноутбука на базе ОС Apple® Mac® OS: В меню «Настройки системы» откройте «Дисплей» и выберите «Включить видеоповтор» «Вкл».</li> </ul>
5	Нестабильное или мигающее изображение	<ul style="list-style-type: none"> <li>• Для устранения этой неполадки используйте функцию «Отслеживание». Более подробную информацию см. в разделе «Образ».</li> <li>• Измените настройки глубины цвета дисплея на компьютере.</li> </ul>
6	На изображении наблюдается вертикальная мигающая полоса	<ul style="list-style-type: none"> <li>• Для регулировки используйте функцию «Частота». Более подробную информацию см. в разделе «Образ».</li> <li>• Проверьте и заново настройте режим отображения видеокарты, чтобы он был совместим с проектором.</li> </ul>
7	Изображение несфокусировано	<ul style="list-style-type: none"> <li>• Убедитесь, что снята крышка объектива.</li> <li>• Отрегулируйте кольцо фокусировки на объективе проектора.</li> <li>• Убедитесь, что проекционный экран расположен на установленном расстоянии от проектора. в разделе «Достижение необходимого размера изображения посредством регулировки расстояния и масштаба».</li> </ul>



8	Изображение растянуто при отображении «широкоэкранный» DVD-фильма	<p>При воспроизведении DVD, кодированного в анаморфотном соотношении сторон или соотношении 16:9, возможно, потребуется отрегулировать приведенные ниже настройки:</p> <ul style="list-style-type: none"> <li>• При воспроизведении DVD-фильма в формате 4:3 измените формат на 4:3 в экранном меню проектора.</li> <li>• Если изображение по-прежнему вытянуто, потребуется отрегулировать соотношение сторон. Установите формат отображения на 16:9 (широкий) на DVD-проигрывателе.</li> <li>• При воспроизведении DVD-фильма в формате Letterbox(LBX) измените формат на Letterbox(LBX) в экранном меню проектора.</li> </ul>
9	Слишком большое или слишком маленькое изображение	<ul style="list-style-type: none"> <li>• Отрегулируйте кольцо трансфокатора на проекторе.</li> <li>• Переместите проектор ближе к экрану или дальше от экрана.</li> <li>• Нажмите кнопку «МЕНЮ» на пульте ДУ. Перейдите к пункту «Образ --&gt; Формат. соотн.» и попробуйте различные настройки или нажимайте кнопку «RATIO» на пульте ДУ.</li> </ul>
10	Края изображения наклонены	<ul style="list-style-type: none"> <li>• По возможности, измените положение проектора, чтобы он проецировал на центр экрана.</li> <li>• Нажимая кнопки «Трапец. искаж. <math>\Delta</math> / <math>\square</math>» на пульте ДУ, добейтесь того, чтобы стороны изображения стали вертикальными.</li> </ul>
11	Изображение перевернуто	<ul style="list-style-type: none"> <li>• Выберите «Образ --&gt; Проекционный режим» в экранном меню и отрегулируйте направление проекции.</li> </ul>
12	Для источника LAN/WiFi, USB-дисплей отображается "Нет сигнала"	<ul style="list-style-type: none"> <li>• Выключите и снова включите питание проектора.</li> </ul>
13	При воспроизведении фотографии или документа в режиме Мультимедиа изображение зависает	<ul style="list-style-type: none"> <li>• Выключите и снова включите питание проектора.</li> </ul>

## Сообщения экранного меню

#	Состояние	Текстовое напоминание
1	Сообщение	<ul style="list-style-type: none"> <li>Отказ вентил – вентилятор системы не работает.</li> </ul> <p style="text-align: center;">Отказ вентил. Лампа в режиме автоматически выключится</p> <ul style="list-style-type: none"> <li>Перегрев проектора. – температура проектора превысила рекомендуемый уровень рабочей температуры, необходимо дать проектору остыть перед использованием. Прочтите следующее сообщение.</li> </ul> <p style="text-align: center;">Projector overheated, use of the projector is not recommended. Please do the following: 1. Press the function key in the projector to power it off. Wait 30 seconds. 2. Check the fan speed in the fan speed. 3. Check the fan speed in the fan speed or the fan speed. 4. Check the fan speed in the fan speed or the fan speed.</p> <p>Также проверьте, установлены ли воздушные фильтры. Если воздушный фильтр забит, его следует очистить.</p> <ul style="list-style-type: none"> <li>Замените лампу – приближается окончание срока службы лампы. Будьте готовы к скорой замене лампы.</li> </ul> <p style="text-align: center;">Lamp is near the end of its useful life. Please be ready for replacement. Время подходит для замены!</p>

## Проблемы с проектором

#	Состояние	Решение
1	Проектор не реагирует на команды органов управления	<ul style="list-style-type: none"> <li>По возможности выключите проектор, затем отсоедините кабель питания и подождите, по крайней мере 30 секунд перед повторным включением питания.</li> <li>Убедитесь, что функция "Блок-ка к ПУ" отключена.</li> </ul>
2	Лампа перегорела или издала хлопок	<ul style="list-style-type: none"> <li>Когда срок службы лампы закончится, она перегорит и может издать громкий хлопок. В этом случае проектор не включится, пока не будет заменен блок лампы. Для замены лампы выполните процедуры, приведенные в разделе «Замена лампы (только для специалистов сервисного центра)».</li> </ul>

## Список определений предупреждений и показаний индикаторов

### Показания индикаторов

Сообщение	Lamp_LED	Temp_LED	Индикатор питание	
	Крас.	Крас.	Крас.	Син.
Разъем входного питания	Мигает с частотой 100 мс	Мигает с частотой 100 мс	Мигает с частотой 100 мс	--
Режим ожидания	--	--	Вкл	--
Питание включено	--	--	--	Вкл
Повторное включение лампы	--	--	--	Быстрое мигание
Питание выключено (состояние охлаждения)	--	--	Быстрое мигание	--
Кнопка питания в положении «ВЫКЛ» (охлаждение завершено; режим ожидания)	--	--	Вкл	--
Ошибка (температурный сбой)	--	Вкл	--	Вкл
Ошибка (вентилятор заблокирован)	--	Быстрое мигание	--	Вкл
Ошибка (неисправность лампы)	Вкл	--	--	Вкл
Ошибка (сбой цветового круга)	Быстрое мигание	--	--	Вкл

## Замена лампы (только для специалистов сервисного центра)

При помощи отвертки вывинтите винт(ы) из крышки, затем извлеките лампу.

Проектор автоматически определяет срок службы лампы. Будет показано предупреждающее сообщение «**Вр. раб. лампы на макс. мощн. подходит к концу. Рекоменд. произв. замену!**». Увидев это сообщение, как можно скорее замените лампу. Перед заменой лампы дайте проектору остынуть не менее 45 минут.



-----  
**Осторожно!** В отсеке для лампы высокая температура! Перед заменой лампы дождитесь, когда он остынет.

**Осторожно!** Во избежание травмы, не роняйте блок лампы и не прикасайтесь к колбе лампы. При падении колба может разбиться и нанести травму.

**Осторожно!** Не пытайтесь выполнять замену лампы самостоятельно. Для выполнения замены обратитесь к квалифицированным специалистам.

## Установка на потолке

Чтобы установить проектор с помощью потолочного крепления, см. приведенную ниже процедуру:

- 1 Просверлите четыре отверстия в сплошном, структурно прочном участке потолка и закрепите основание крепления на потолке.

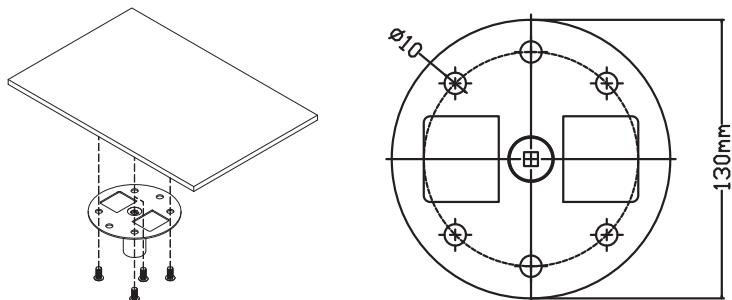

- 2 Выберите длину в соответствии с фактическими условиями среды. (СМ-01S не включает Тип 2 и Тип 3.)

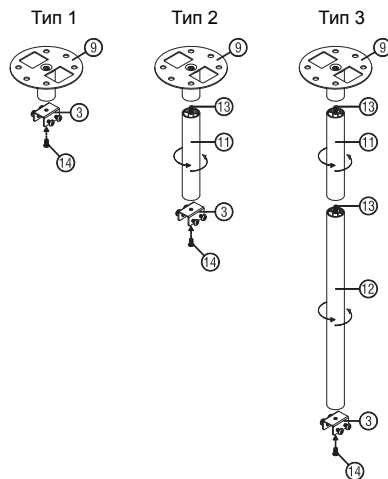

## 3 Тип 1:

Проекторы стандартного размера крепятся к потолку с помощью монтажного кронштейна с тремя винтами.

Тип 2 и Тип 3:

Проекторам большего размера требуется дополнительная поддержка, поэтому используются выдвижные удлинители.

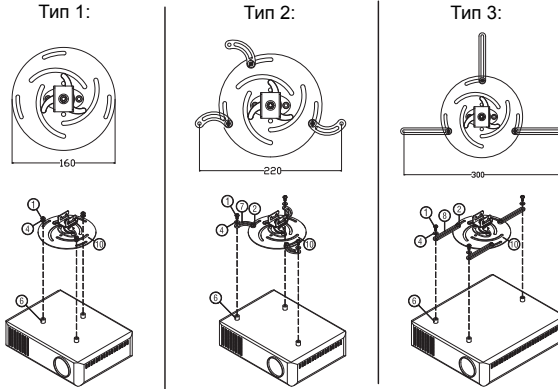

**Примечание:** Рекомендуется оставить некоторое пространство между кронштейном и проектором для надлежащего рассеяния тепла.

4 Присоедините разъем основного корпуса к кронштейну проектора (рис. 1) и затяните четырьмя винтами (рис. 2).



Рис. 1



Рис. 2

5 При необходимости отрегулируйте угол и положение.

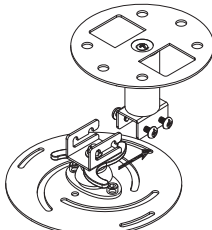

Винт типа В		Тип шайбы	
Диаметр (мм)	Длина (мм)	Большой	Малый
4	25	V	V

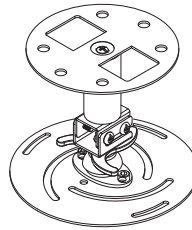
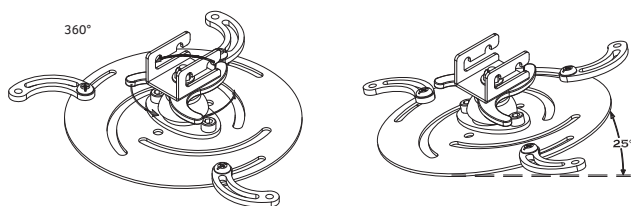
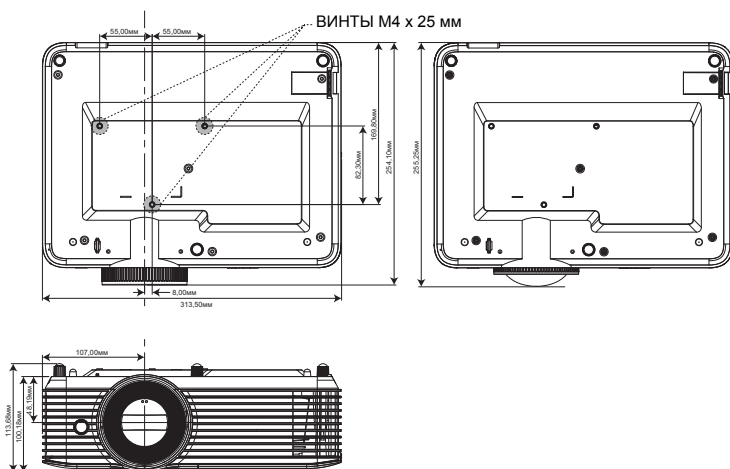

## Технические характеристики

Приведенные ниже технические характеристики могут изменяться без уведомления. Окончательные технические характеристики см. в опубликованных маркетинговых технических характеристиках Acer.

Система проецирования	DLP®
Совместимость с компьютерами	IBM PC и совместимые, Apple Macintosh, iMac и стандарты VESA: SXGA, XGA, VGA, SVGA, SXGA+, WXGA, WXGA+, WSXGA +
Совместимость с видеостандартами	NTSC (3.58/4.43), PAL (B/D/G/H/I/M/N), SECAM (B/D/G/K/K1/L), HDTV (720p, 1080i, 1080p), EDTV (480p, 576p), SDTV (480i, 576i)
Число отображаемых цветов	1,07 миллиарда цветов
Частота строчной развертки	15 - 100 Гц
Частота кадровой развертки	24 - 120 Гц
Цифровой зум	0.8x ~ 2.0x
Источник питания	Входное напряжение 100 – 240 В перем. тока, блок питания с автоматическим выключателем
Температура эксплуатации	0°C-40°C (32°F-104°F)
Содержимое стандартного комплекта поставки	<ul style="list-style-type: none"> <li>• Кабель питания переменного тока, 1 шт.</li> <li>• Кабель HDMI (не входит в комплект поставки) - 1 шт.</li> <li>• Кабель VGA (не входит в комплект поставки) - 1 шт.</li> <li>• Пульт ДУ, 1 шт.</li> <li>• Батареи AAA - 2 шт. (для пульта ДУ) (дополнительно)</li> <li>• Руководство пользователя (проектора) (CD-ROM), 1 шт.</li> <li>• Руководство пользователя (медиа/беспроводного соединения) (CD-ROM) (Опции ), 1 шт.</li> <li>• Краткое руководство пользователя (проектора), 1 шт.</li> <li>• Краткое руководство пользователя (медиа/беспроводного соединения) (Опции ), 1 шт.</li> <li>• Карта безопасности, 1 шт. (опция)</li> <li>• Чехол x 1 шт. (Опции )</li> </ul>



**Примечание 1:** Конструкция и технические характеристики могут изменяться без уведомления.

**Примечание 2.** \* Функции зависят от определения модели.



X1126AH/X1127i/D506AD/D606Di/D606D+/EV-S57AH/V60Si/V60S/V26AS/  
AS610i/AS610/AS600A/EV-S57i/DX125A/BS-025i/BS-025A/DX125i/KS320A/  
KS320i/X118HP/BS-012P/DSV1844/DSV1912

Разрешение	800x600 SVGA Разрешение • Максимальная: UXGA (1600 x 1200), WSXGA+ (1680x1050), 1080p(1920x1080), WUXGA-RB (1920 x 1200)
Формат. соотно.	Авто, 4:3, 16:9
Оптический Коэффициент Масштаб	1.1X
Коэффициент расстояния проекции	1,94 ~ 2,16 (51" @2m)
Объектив проектора	F = 2,41 ~ 2,53, f = 21,85mm ~ 24,01mm, Масштабирование и фокусирование вручную
Размер проекционного экрана по диагонали	23 ~ 300 дюймов (58см ~ 762см)
Расстояние проецирования	1.0м ~ 11.8м (3.3 ~ 38.8 дюймов)
тип лампы	заменяемая пользователем лампа, 220 Вт
Звук	Встроенный динамик мощностью 3 Ватт x 1 выхода
Вес	2,8 Kg (6,17 фунта)
Размеры (Ш x Г x В) (с ножками)	313 x 240 x 113,7 мм (12,3 x 9,4 x 4,5 дюйма)
Потребляемая мощность	Нормальный режим: 275 Вт ± 10% при 110 В переменного тока Экономный режим: 205 Вт ± 10%, 110 В, переменный ток режим ожидания < 0.5W

Разъемы ввода-вывода	X1126AH/D506AD/D606D+/EV-S57AH/V60S/V26AS/AS610/AS600A/DX125A/BS-025A/KS320A/X118HP/BS-012P/DSV1844	X1127i/D606Di/V60Si/AS610i/EV-S57i/BS-025i/DX125i/KS320i/DSV1912
Сетевая розетка	√	√
Вход VGA	√	√
HDMI	√	√
Композитный видеосигнал	√	√
RS232	√	√
3,5-мм гнездо аудиовхода	√	√
3,5-мм гнездо аудиовыхода	√	√
выхода 5 В постоянного	√	√
USB A1 (Беспроводный адаптер)	X	√
выхода VGA	√	√

#### Как узнать тип лампы своего проектора

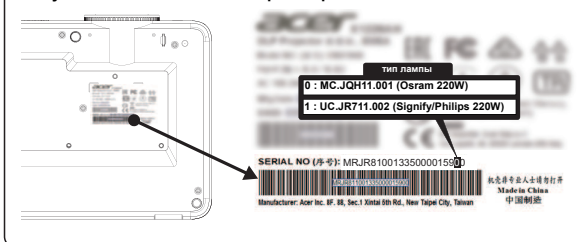

**Примечание 1:** Конструкция и технические характеристики могут изменяться без уведомления.

**Примечание 2. \*** Функции зависят от определения модели.

X118H/X118AH/X118/D606D/D606B/D606/EV-S65H/EV-S65A/EV-S65/V36S/  
V36SB/V16S/AS319/AS319E/AS309/DX112/DX112C/DX112G/BS-012/BS-012K/  
BS-012E/KS316/KS316A/KS316B/X1123HG/X1186G/X118HG/DSV1725/  
DSV1726/DSV1727

Разрешение	800x600 SVGA Разрешение <ul style="list-style-type: none"> <li>Максимальная: UXGA (1600 x 1200), WSXGA+ (1680x1050), 1080p(1920x1080), WUXGA-RB (1920 x 1200)</li> </ul>
Формат. соотно.	Авто, 4:3, 16:9
Оптические Коэффициент Масштаб	1,1X
Коэффициент расстояния проекции	1,94 ~ 2,16 (51"@2m)
Объектив проектора	F = 2,41 ~ 2,53, f = 21,85mm ~ 24,01mm, Масштабирование и фокусирование вручную
Размер проекционного экрана по диагонали	23 ~ 300 дюймов (58см ~ 762см)
Расстояние проецирования	1.0м ~ 11.8м (3.3 ~ 38.8 дюймов)
тип лампы	заменяемая пользователем лампа, 203 Вт
Звук	Встроенный динамик мощностью 3 Ватт x 1 выхода
Вес	2,7 Kg (5,95 фунта)
Размеры (Ш x Г x В) (с ножками)	313 x 240 x 113,7 мм (12,3 x 9,4 x 4,5 дюйма)
Потребляемая мощность	Нормальный режим: 240 Вт ± 10% при 110 В переменного тока Экономный режим: 195 Вт ± 10% при 110 В переменного тока режим ожидания < 0.5W

Разъемы ввода-вывода	X118H/D606D/ EV-S65H/V36S/ AS319/DX112/BS-012/ KS316/X1123HG/ X118HG/DSV1725	X118AH/D606B/ EV-S65A/V36SB/ AS319E/DX112C/ BS-012K/KS316A/ DSV1726	X118/D606/EV-S65/ V16S/AS309/DX112G/ BS-012E/KS316B/ X1186G/DSV1727
Сетевая розетка	✓	✓	✓
Вход VGA	✓	X	✓
HDMI	✓	✓	X
Композитный видеосигнал	✓	X	X
3,5-мм гнездо аудиовхода	✓	X	X
вывода 5 В постоянного	✓	✓	✓



**Примечание 1:** Конструкция и технические характеристики могут изменяться без уведомления.

**Примечание 2. \*** Функции зависят от определения модели.

**S1286HN/S1286H/T411DT/T411D/XS-X31HG/XS-X31H/F1286HN/F1286H/  
SE210L/SE210/DS-110T/DS-110/S1286GH/DNX1712/DNX1713**

Разрешение	1024x768 XGA Разрешение <ul style="list-style-type: none"> <li>Максимальная: UXGA (1600 x 1200), WSXGA+ (1680x1050), 1080p(1920x1080), WUXGA-RB (1920 x 1200)</li> </ul>
Формат. соотно.	Авто, 4:3, 16:9
Оптические Коэффициент Масштаб	1,0X
Коэффициент расстояния проекции	0,617 (100"@1,25m)
Объектив проектора	F = 2,7, f = 7,15 мм, ручная фокусировка
Размер проекционного экрана по диагонали	32 ~ 300 дюймов (81см ~ 762см)
Расстояние проецирования	0,4м ~ 3.8м (1,3 ~ 12,3 дюймов)
тип лампы	заменяемая пользователем лампа, 220 Вт
Звук	<ul style="list-style-type: none"> <li>S1286HN/S1286H/T411DT/T411D/XS-X31HG/XS-X31H/ F1286HN/F1286H/SE210L/SE210/DS-110T/DS-110/ DNX1712/DNX1713 серия: Встроенный динамик мощностью 16 Ватт x 1 выхода</li> <li>S1286GH серия: Встроенный динамик мощностью 10 Ватт x 1 выхода</li> </ul>
Вес	3,1 Kg (6,83 фунта)
Размеры (Ш x Г x В) (с ножками)	313 x 255,3 x 113,7 мм (12,3 x 10,0 x 4,5 дюйма)
Потребляемая мощность	Нормальный режим: 270 Вт ± 10% при 110 В переменного тока Экономный режим: 210 Вт ± 10% при 110 В переменного тока режим ожидания < 0.5W

Разъемы ввода-вывода	S1286H/T411D/XS-X31H/ F1286H/SE210/DS-110/ S1286GH/DNX1713	S1286HN/T411DT/XS- X31HG/F1286HN/SE210L/ DS-110T/DNX1712
Сетевая розетка	✓	✓
Вход VGA	✓	✗
HDMI	✓	✗
Композитный видеосигнал	✓	✓
RS232	✓	✓
3,5-мм гнездо аудиовхода	✓	✓
3,5-мм гнездо аудиовыхода	✓	✓
выхода 5 В постоянного	✓	✗
HDMI 1	✗	✓
HDMI 2 / MHL	✗	✓
VGA IN 1	✗	✓
VGA IN 2	✗	✓
Вход RJ45 Lan	✗	✓
выхода VGA	✓	✓
USB A1 (Беспроводный адаптер)	✗	✓
USB A2 (выхода 5 В постоянного)	✗	✓



**Примечание 1:** Конструкция и технические характеристики могут изменяться без уведомления.

**Примечание 2. \*** Функции зависят от определения модели.

**S1288HN/S1288H/T413DT/T413D/XS-X33HG/XS-X33H/F1288HN/F1288H/  
SE212L/SE212/DS-112T/DS-112/DNX1810/DNX1811**

Разрешение	1024x768 XGA Разрешение • Максимальная: UXGA (1600 x 1200), WSXGA+ (1680x1050), 1080p(1920x1080), WUXGA-RB (1920 x 1200)
Формат. соотн.	Авто, 4:3, 16:9
Оптические Коэффициент Масштаб	1,0X
Коэффициент расстояния проекции	0,617 (100"@1,25m)
Объектив проектора	F = 2,7, f = 7,15 мм, ручная фокусировка
Размер проекционного экрана по диагонали	32 ~ 300 дюймов (81см ~ 762см)
Расстояние проецирования	0,4м ~ 3.8м (1,3 ~ 12,3 дюймов)
тип лампы	заменяемая пользователем лампа, 250 Вт
Звук	Встроенный динамик мощностью 16 Ватт x 1 выхода
Вес	3,1 Kg (6,83 фунта)
Размеры (Ш x Г x В) (с ножками)	313 x 255,3 x 113,7 мм (12,3 x 10,0 x 4,5 дюйма)
Потребляемая мощность	Нормальный режим: 300 Вт ± 10%, 110 В, переменный ток Экономный режим: 210 Вт ± 10% при 110 В переменного тока режим ожидания < 0.5W

Разъемы ввода-вывода	S1288H/T413D/XS-X33H/ F1288H/SE212/DS-112/ DNX1811	S1288HN/T413DT/ XS-X33HG/F1288HN/SE212L/ DS-112T/DNX1810
Сетевая розетка	✓	✓
Вход VGA	✓	X
HDMI	✓	X
Композитный видеосигнал	✓	✓
RS232	✓	✓
3,5-мм гнездо аудиовхода	✓	✓
3,5-мм гнездо аудиовыхода	✓	✓
вывода 5 В постоянного	✓	X
HDMI 1	X	✓
HDMI 2 / MHL	X	✓
VGA IN 1	X	✓
VGA IN 2	X	✓
Вход RJ45 Lan	X	✓
выхода VGA	✓	✓
USB A1 (Беспроводный адаптер)	X	✓
USB A2 (вывода 5 В постоянного)	X	✓



**Примечание 1:** Конструкция и технические характеристики могут изменяться без уведомления.

**Примечание 2.** \* Функции зависят от определения модели.

X1226AH/X1227i/D516AD/D616Di/D616D+/EV-X57AH/V60Xi/V60X/V26AX/  
AX610i/AX610/AX600A/EV-X57i/DX225A/BS-125i/BS-125A/DX225i/KX320A/  
KX320i/X128HP/BS-112P/DNX1843/DNX1911

Разрешение	1024x768 XGA Разрешение <ul style="list-style-type: none"> <li>Максимальная: UXGA (1600 x 1200), WSXGA+ (1680x1050), 1080p(1920x1080), WUXGA-RB (1920 x 1200)</li> </ul>
Формат. соотно.	Авто, 4:3, 16:9
Оптические Коэффициент Масштаб	1,1X
Коэффициент расстояния проекции	1,94 ~ 2,16 (51" @2m)
Объектив проектора	F = 2,41 ~ 2,53, f = 21,85mm ~ 24,01mm, Масштабирование и фокусирование вручную
Размер проекционного экрана по диагонали	23 ~ 300 дюймов (58см ~ 762см)
Расстояние проецирования	1.0м ~ 11.8м (3.3 ~ 38.8 дюймов)
тип лампы	заменяемая пользователем лампа, 220 Вт
Звук	Встроенный динамик мощностью 3 Ватт x 1 выхода
Вес	2,8 Kg (6,17 фунта)
Размеры (Ш x Г x В) (с ножками)	313 x 240 x 113,7 мм (12,3 x 9,4 x 4,5 дюйма)
Потребляемая мощность	Нормальный режим: 275 Вт ± 10% при 110 В переменного тока Экономный режим: 205 Вт ± 10%, 110 В, переменный ток режим ожидания < 0.5W

Разъемы ввода-вывода	X1226AH/D516AD/D616D+/EV-X57AH/V60X/V26AX/AX610/AX600A/DX225A/BS-125A/KX320A/X128HP/BS-112P/DNX1843	X1227i/D616Di/V60Xi/AX610i/EV-X57i/BS-125i/DX225i/KX320i/DNX1911
Сетевая розетка	√	√
Вход VGA	√	√
HDMI	√	√
Композитный видеосигнал	√	√
RS232	√	√
3,5-мм гнездо аудиовхода	√	√
3,5-мм гнездо аудиовыхода	√	√
вывода 5 В постоянного	√	√
USB A1 (Беспроводный адаптер)	X	√
вывода VGA	√	X

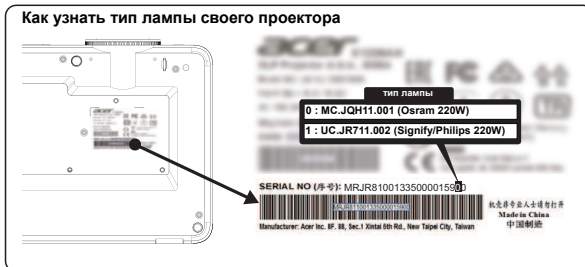

**Примечание 1:** Конструкция и технические характеристики могут изменяться без уведомления.

**Примечание 2.** \* Функции зависят от определения модели.

X128H/X128GH/X128/D616D/D616/EV-X65H/EV-X65/V36X/V36XC/AX319/  
AX319D/DX212/DX212G/BS-112/BS-112E/KX316/KX316B/X1223HG/X1286G/  
X128HG/DNX1723/DNX1851/DNX1724

Разрешение	1024x768 XGA Разрешение <ul style="list-style-type: none"> <li>Максимальная: UXGA (1600 x 1200), WSXGA+ (1680x1050), 1080p(1920x1080), WUXGA-RB (1920 x 1200)</li> </ul>
Формат. соотно.	Авто, 4:3, 16:9
Оптические Коэффициент Масштаб	1.1X
Коэффициент расстояния проекции	1,94 ~ 2,16 (51"@2m)
Объектив проектора	F = 2,41 ~ 2,53, f = 21,85mm ~ 24,01mm, Масштабирование и фокусирование вручную
Размер проекционного экрана по диагонали	23 ~ 300 дюймов (58см ~ 762см)
Расстояние проецирования	1.0м ~ 11.8м (3.3 ~ 38.8 дюймов)
тип лампы	заменяемая пользователем лампа, 203 Вт
Звук	Встроенный динамик мощностью 3 Ватт x 1 выхода
Вес	2,7 Кг (5,95 фунта)
Размеры (Ш x Г x В) (с ножками)	313 x 240 x 113,7 мм (12,3 x 9,4 x 4,5 дюйма)
Потребляемая мощность	Нормальный режим: 240 Вт ± 10% при 110 В переменного тока Экономный режим: 195 Вт ± 10% при 110 В переменного тока режим ожидания < 0.5W

Разъемы ввода-вывода	X128/D616/EV-X65/ V36XC/AX319D/ DX212G/BS-112E/ KX316B/X1286G/ DNX1724	X128H/D616D/EV-X65H/ V36X/AX319/DX212/ BS-112/KX316/X1223HG/ X128HG/DNX1723	X128GH/DNX1851
Сетевая розетка	√	√	√
Вход VGA	√	√	√
HDMI	X	√	X
HDMI 1	X	X	√
HDMI 2	X	X	√
Композитный видеосигнал	X	√	√
RS232	X	X(*)	X
3,5-мм гнездо аудиовхода	X	√	√
3,5-мм гнездо аудиовыхода	X	X	√
вывода 5 В постоянного	√	√	√



**Примечание 1:** Конструкция и технические характеристики могут изменяться без уведомления.

**Примечание 2.** \* Функции зависят от определения модели.

**S1386WHN/S1386WH/T421DT/T421D/XS-W31HG/XS-W31H/F1386WHN/  
F1386WH/SE410L/SE410/DS-310T/DS-310/DWX1711/DWX1734**

Разрешение	1280x800 WXGA Разрешение <ul style="list-style-type: none"> <li>Максимальная: UXGA (1600 x 1200), WSXGA+ (1680x1050), 1080p(1920x1080), WUXGA-RB (1920 x 1200)</li> </ul>
Формат. соотно.	Авто/4:3/16:9/L. Vox
Оптические Коэффициент Масштаб	1,0X
Коэффициент расстояния проекции	0,521 (100°@1,12m)
Объектив проектора	F = 2,8, f = 7,51 мм, ручная фокусировка
Размер проекционного экрана по диагонали	36 ~ 300 дюймов (91см ~ 762см)
Расстояние проецирования	0,4м ~ 3.4м (1,3 ~ 11,0 дюймов)
тип лампы	заменяемая пользователем лампа, 220 Вт
Звук	Встроенный динамик мощностью 16 Ватт x 1 выхода
Вес	3,1 Kg (6,83 фунта)
Размеры (Ш x Г x В) (с ножками)	313 x 255,3 x 113,7 мм (12,3 x 10,0 x 4,5 дюйма)
Потребляемая мощность	Нормальный режим: 270 Вт ± 10% при 110 В переменного тока Экономный режим: 210 Вт ± 10% при 110 В переменного тока режим ожидания < 0.5W

Разъемы ввода-вывода	S1386WH/T421D/XS-W31H/ F1386WH/SE410/DS-310/ DWX1734	S1386WHN/T421DT/ XS-W31HG/F1386WHN/ SE410L/DS-310T/ DWX1711
Сетевая розетка	✓	✓
Вход VGA	✓	✗
HDMI	✓	✗
Композитный видеосигнал	✓	✓
RS232	✓	✓
3,5-мм гнездо аудиовхода	✓	✓
3,5-мм гнездо аудиовыхода	✓	✓
вывода 5 В постоянного	✓	✗
HDMI 1	✗	✓
HDMI 2 / MHL	✗	✓
VGA IN 1	✗	✓
VGA IN 2	✗	✓
Вход RJ45 Lan	✗	✓
выхода VGA	✓	✓
USB A1 (Беспроводный адаптер)	✗	✓
USB A2 (вывода 5 В постоянного)	✗	✓



**Примечание 1:** Конструкция и технические характеристики могут изменяться без уведомления.

**Примечание 2.** \* Функции зависят от определения модели.

**S1388WHN/S1388WH/T423DT/T423D/XS-W33HG/XS-W33H/F1388WHN/  
F1388WH/SE412L/SE412/DS-312T/DS-312/DWX1809/DWX1737**

Разрешение	1280x800 WXGA Разрешение <ul style="list-style-type: none"> <li>Максимальная: UXGA (1600 x 1200), WSXGA+ (1680x1050), 1080p(1920x1080), WUXGA-RB (1920 x 1200)</li> </ul>
Формат. соотн.	Авто/4:3/16:9/L. Box
Оптические Коэффициент Масштаб	1,0X
Коэффициент расстояния проекции	0,521 (100"@1,12m)
Объектив проектора	F = 2,8, f = 7,51 мм, ручная фокусировка
Размер проекционного экрана по диагонали	36 ~ 300 дюймов (91см ~ 762см)
Расстояние проецирования	0,4м ~ 3.4м (1,3 ~ 11,0 дюймов)
тип лампы	заменяемая пользователем лампа, 250 Вт
Звук	Встроенный динамик мощностью 16 Ватт x 1 выхода
Вес	3,1 Kg (6,83 фунта)
Размеры (Ш x Г x В) (с ножками)	313 x 255,3 x 113,7 мм (12,3 x 10,0 x 4,5 дюйма)
Потребляемая мощность	Нормальный режим: 300 Вт ± 10%, 110 В, переменный ток Экономный режим: 210 Вт ± 10% при 110 В переменного тока режим ожидания < 0.5W

Разъемы ввода-вывода	S1388WH/T423D/XS-W33H/ F1388WH/SE412/DS-312/ DWX1737	S1388WHN/T423DT/ XS-W33HG/F1388WHN/ SE412L/DS-312T/ DWX1809
Сетевая розетка	✓	✓
Вход VGA	✓	✗
HDMI	✓	✗
Композитный видеосигнал	✓	✓
RS232	✓	✓
3,5-мм гнездо аудиовхода	✓	✓
3,5-мм гнездо аудиовыхода	✓	✓
вывода 5 В постоянного	✓	✗
HDMI 1	✗	✓
HDMI 2 / MHL	✗	✓
VGA IN 1	✗	✓
VGA IN 2	✗	✓
Вход RJ45 Lan	✗	✓
выхода VGA	✓	✓
USB A1 (Беспроводный адаптер)	✗	✓
USB A2 (вывода 5 В постоянного)	✗	✓



**Примечание 1:** Конструкция и технические характеристики могут изменяться без уведомления.

**Примечание 2.** \* Функции зависят от определения модели.



X1326AWH/X1327Wi/D526AD/D626Di/D626D+/EV-W57AH/V60Wi/V60W/V26AW/  
AW610i/AW610/AW600A/EV-W57i/DX425A/BS-325i/BS-325A/DX425i/KW320A/  
KW320i/H5386BDi/X138WHP/H5386BDi+/BS-312P/DWX1842/DWX1910

Разрешение	1280x800 WXGA Разрешение <ul style="list-style-type: none"> <li>Максимальная: UXGA (1600 x 1200), WSXGA+ (1680x1050), 1080p(1920x1080), WUXGA-RB (1920 x 1200)</li> </ul>
Формат. соотно.	Авто/Полное/4:3/16:9/L. Box
Оптический Коэффициент Масштаб	1,1X
Коэффициент расстояния проекции	1,54 ~ 1,72 (60" @2m)
Объектив проектора	F = 2,41 ~ 2,53, f = 21,85mm ~ 24,00mm, Масштабирование и фокусирование вручную
Размер проекционного экрана по диагонали	27 ~ 300 дюймов (75см ~ 762см)
Расстояние проецирования	1,0м ~ 10м (3.3 ~ 32,7 дюймов)
тип лампы	заменяемая пользователем лампа, 220 Вт
Звук	Встроенный динамик мощностью 3 Ватт x 1 выхода
Вес	2,8 Kg (6,17 фунта)
Размеры (Ш x Г x В) (с ножками)	313 x 240 x 113,7 мм (12,3 x 9,4 x 4,5 дюйма)
Потребляемая мощность	Нормальный режим: 275 Вт ± 10% при 110 В переменного тока Экономный режим: 205 Вт ± 10%, 110 В, переменный ток режим ожидания < 0,5W

Разъемы ввода-вывода	X1326AWH/D526AD/D626D+/EV-W57AH/V60W/V26AW/AW610/AW600A/DX425A/BS-325A/KW320A/X138WHP/BS-312P/DWX1842	X1327Wi/D626Di/V60Wi/AW610i/EV-W57i/BS-325i/DX425i/KW320i/H5386BDi/H5386BDi+/DWX1910
Сетевая розетка	✓	✓
Вход VGA	✓	✓
HDMI	✓	✓
Композитный видеосигнал	✓	✓
RS232	✓	✓
3,5-мм гнездо аудиовхода	✓	✓
3,5-мм гнездо аудиовыхода	✓	✓
выхода 5 В постоянного	✓	✓
USB A1 (Беспроводный адаптер)	X	✓
выхода VGA	✓	X

#### Как узнать тип лампы своего проектора



**Примечание 1:** Конструкция и технические характеристики могут изменяться без уведомления.

**Примечание 2. \*** Функции зависят от определения модели.

**X138WH/D626D/EV-W65H/V36W/AW319/DX412/BS-312/KW316/DWX1722**

Разрешение	1280x800 WXGA Разрешение <ul style="list-style-type: none"> <li>Максимальная: UXGA (1600 x 1200), WSXGA+ (1680x1050), 1080p(1920x1080), WUXGA-RB (1920 x 1200)</li> </ul>
Формат. соотн.	Авто/Полное/4:3/16:9/L. Box
Оптический Коэффициент Масштаб	1,1X
Коэффициент расстояния проекции	1,54 ~ 1,72 (60"@2m)
Объектив проектора	F = 2,41 ~ 2,53, f = 21,85mm ~ 24,00mm, Масштабирование и фокусирование вручную
Размер проекционного экрана по диагонали	27 ~ 300 дюймов (75см ~ 762см)
Расстояние проецирования	1,0м ~ 10м (3.3 ~ 32,7 дюймов)
тип лампы	заменяемая пользователем лампа, 203 Вт
Звук	Встроенный динамик мощностью 3 Ватт x 1 выхода
Вес	2,7 Kg (5,95 фунта)
Размеры (Ш x Г x В) (с ножками)	313 x 240 x 113,7 мм (12,3 x 9,4 x 4,5 дюйма)
Потребляемая мощность	Нормальный режим: 240 Вт ± 10% при 110 В переменного тока Экономный режим: 195 Вт ± 10% при 110 В переменного тока режим ожидания < 0.5W

Разъемы ввода-вывода	
Сетевая розетка	✓
Вход VGA	✓
HDMI	✓
Композитный видеосигнал	✓
3,5-мм гнездо аудиовхода	✓
вывода 5 В постоянного	✓



**Примечание 1:** Конструкция и технические характеристики могут изменяться без уведомления.

**Примечание 2.** \* Функции зависят от определения модели.

## H5385BDi/H5385BDi+/DWX1910

Разрешение	1280 x 720 720p Разрешение • Максимальная: UXGA (1600 x 1200), WSXGA+ (1680x1050), 1080p(1920x1080), WUXGA-RB (1920 x 1200)
Формат. соотн.	Авто/Полное/4:3/16:9/L. Vox
Оптические Коэффициент Масштаб	1,1X
Коэффициент расстояния проекции	1,54 ~ 1,72 (60"@2,1m)
Объектив проектора	F = 2,41 ~ 2,53, f = 21,85mm ~ 24,00mm, Масштабирование и фокусирование вручную
Размер проекционного экрана по диагонали	26 ~ 301 дюймов (67см ~ 765см)
Расстояние проецирования	1,0м ~ 10,3м (3.3 ~ 33,6 дюймов)
тип лампы	заменяемая пользователем лампа, 220 Вт
Звук	Встроенный динамик мощностью 3 Ватт x 1 выхода
Вес	2,8 Кг (6,17 фунта)
Размеры (Ш x Г x В) (с ножками)	313 x 240 x 113,7 мм (12,3 x 9,4 x 4,5 дюйма)
Потребляемая мощность	Нормальный режим: 275 Вт ± 10% при 110 В переменного тока Экономный режим: 205 Вт ± 10%, 110 В, переменный ток режим ожидания < 0.5W

Разъемы ввода-вывода	
Сетевая розетка	✓
Вход VGA	✓
HDMI	✓
Композитный видеосигнал	✓
RS232	✓
3,5-мм гнездо аудиовхода	✓
3,5-мм гнездо аудиовыхода	✓
вывода 5 В постоянного	✓
USB A1 (Беспроводный адаптер)	✓



**Примечание 1:** Конструкция и технические характеристики могут изменяться без уведомления.

**Примечание 2.** \* Функции зависят от определения модели.

**V6520/G550/V151/HT-810/HV533/TH-432/V7500+/D1P1718/D1P1805**

Разрешение	1920x1080 1080p Разрешение <ul style="list-style-type: none"> <li>Максимальная: UXGA (1600 x 1200), WSXGA+ (1680x1050), 1080p(1920x1080), WUXGA-RB (1920 x 1200)</li> </ul>
Формат. соотн.	Авто/Полное/4:3/16:9/L. Vox
Оптические Коэффициент Масштаб	1,3X
Коэффициент расстояния проекции	1,21 ~ 1,59 (75°@2m)
Объектив проектора	F = 1,94 ~ 2,23, f = 12,81mm ~ 16,74mm, Масштабирование и фокусирование вручную
Размер проекционного экрана по диагонали	28 ~ 300 дюймов (72см ~ 762см)
Расстояние проецирования	1,0м ~ 8,0м (3.3 ~ 26,4 дюймов)
тип лампы	заменяемая пользователем лампа, 250 Вт
Звук	Встроенный динамик мощностью 10 Ватт x 1 выхода
Вес	3,1 Kg (6,83 фунта)
Размеры (Ш x Г x В) (с ножками)	313 x 272,4 x 110,7 мм (12,3 x 10,7 x 4,4 дюйма)
Потребляемая мощность	Нормальный режим: 300 Вт ± 10%, 110 В, переменный ток Экономный режим: 210 Вт ± 10% при 110 В переменного тока режим ожидания < 0.5W

Разъемы ввода-вывода	
Сетевая розетка	V
Композитный видеосигнал	V
RS232	V
3,5-мм гнездо аудиовхода	V
вывода 5 В постоянного	V
HDMI 1	B
HDMI 2 / MHL	V
VGA IN 1	V
VGA IN 2	V
выхода VGA	V
AUDIO IN 1	V
AUDIO IN 2	V
3D SYNC	V



**Примечание 1:** Конструкция и технические характеристики могут изменяться без уведомления.

**Примечание 2.** \* Функции зависят от определения модели.

**H6545BD/E 146F/HE-805L/H6512BD+/V62B/GM534/VH-434/D1P1839**

Разрешение	1920x1080 1080p Разрешение <ul style="list-style-type: none"> <li>Максимальная: UXGA (1600 x 1200), WSXGA+ (1680x1050), 1080p(1920x1080), WUXGA-RB (1920 x 1200)</li> </ul>
Формат. соотн.	Авто/4:3/16:9/L. Вох
Оптические Коэффициент Масштаб	1,3X
Коэффициент расстояния проекции	1,21 ~ 1,59 (75"@2m)
Объектив проектора	F = 1,94 ~ 2,23, f = 12,81mm ~ 16,74mm, Масштабирование и фокусирование вручную
Размер проекционного экрана по диагонали	28 ~ 300 дюймов (72см ~ 762см)
Расстояние проецирования	1,0м ~ 8,0м (3.3 ~ 26,4 дюймов)
тип лампы	заменяемая пользователем лампа, 225 Вт
Звук	Встроенный динамик мощностью 3 Ватт x 1 выхода
Вес	3,1 Kg (6,83 фунта)
Размеры (Ш x Г x В) (с ножками)	313 x 272,4 x 110,7 мм (12,3 x 10,7 x 4,4 дюйма)
Потребляемая мощность	Нормальный режим: 265 Вт ± 10% при 110 В переменного тока Экономный режим: 205 Вт ± 10%, 110 В, переменный ток режим ожидания < 0.5W

Разъемы ввода-вывода	
Сетевая розетка	✓
Вход VGA	✓
Композитный видеосигнал	✓
RS232	✓
3,5-мм гнездо аудиовхода	✓
3,5-мм гнездо аудиовыхода	✓
вывода 5 В постоянного	✓
HDMI 1	✓
HDMI 2 / MHL	✓



**Примечание 1:** Конструкция и технические характеристики могут изменяться без уведомления.

**Примечание 2.** \* Функции зависят от определения модели.

**X1527i/D656Di/V60Fi/AF610i/EV-F57i/BS-425i/DX525i/KW320i/H6541BDi/  
H6541BDi+/D1P1909**

Разрешение	1920x1080 1080p Разрешение • Максимальная: UXGA (1600 x 1200), WSXGA+ (1680x1050), 1080p(1920x1080), WUXGA-RB (1920 x 1200)
Формат. соотн.	Авто/4:3/16:9/L. Box
Оптические Коэффициент Масштаб	1.1X
Коэффициент расстояния проекции	1,50 ~ 1,66 (60°@2m)
Объектив проектора	F = 1,98 ~ 2,02, f = 15,84mm ~ 17,44mm, Масштабирование и фокусирование вручную
Размер проекционного экрана по диагонали	27 ~ 301 дюймов (69см ~ 765см)
Расстояние проецирования	1,0м ~ 10м (3.3 ~ 32,7 дюймов)
тип лампы	заменяемая пользователем лампа, 240 Вт
Звук	Встроенный динамик мощностью 3 Ватт x 1 выхода
Вес	2,8 Kg (6,17 фунта)
Размеры (Ш x Г x В) (с ножками)	313 x 240 x 113,7 мм (12,3 x 9,4 x 4,5 дюйма)
Потребляемая мощность	Нормальный режим: 275 Вт ± 10% при 110 В переменного тока Экономный режим: 205 Вт ± 10%, 110 В, переменный ток режим ожидания < 0.5W

Разъемы ввода-вывода	
Сетевая розетка	V
Вход VGA	V
HDMI 1	V
HDMI 2	V
Композитный видеосигнал	V
RS232	V
3,5-мм гнездо аудиовхода	V
3,5-мм гнездо аудиовыхода	V
вывода 5 В постоянного	V
USB A1 (Беспроводный адаптер)	V



**Примечание 1:** Конструкция и технические характеристики могут изменяться без уведомления.

**Примечание 2.** \* Функции зависят от определения модели.

H6521BD/X168H/E155F/D666D/HE-802K/EV-WUJ65H/GM512/V36U/VH-412/  
AU319/H6521ABD/DX612/BS-512/KU316/D1P1720/DWU1721

Разрешение	WUXGA Разрешение <ul style="list-style-type: none"> <li>Максимальная: UXGA (1600 x 1200), WSXGA+ (1680x1050), 1080p(1920x1080), WUXGA-RB (1920 x 1200)</li> </ul>
Формат. соотн.	Авто/Полное/4:3/16:9/L. Vox
Оптические Коэффициент Масштаб	1.1X
Коэффициент расстояния проекции	1,47 ~ 1,62 (63"@2м)
Объектив проектора	F = 2,1~2,31, f = 15,59 ~ 17,14мм, Масштабирование и фокусирование вручную
Размер проекционного экрана по диагонали	29 ~ 300 дюймов' (73см ~ 762см)
Расстояние проецирования	1,0м ~ 9,5м (3.3 ~ 31,2 дюймов)
тип лампы	заменяемая пользователем лампа, 250 Вт
Звук	Встроенный динамик мощностью 3 Ватт x 1 выхода
Вес	2,8 Кг (6,17 фунта)
Размеры (Ш x Г x В) (с ножками)	313 x 240 x 110,7 мм (12,3 x 9,4 x 4,3 дюйма)
Потребляемая мощность	Нормальный режим: 300 Вт ± 10%, 110 В, переменный ток Экономный режим: 210 Вт ± 10% при 110 В переменного тока режим ожидания < 0.5W

Разъемы ввода-вывода	
Сетевая розетка	✓
Вход VGA	✓
HDMI	✓
Композитный видеосигнал	✓
3,5-мм гнездо аудиовхода	✓
вывода 5 В постоянного	✓



**Примечание 1:** Конструкция и технические характеристики могут изменяться без уведомления.

**Примечание 2.** \* Функции зависят от определения модели.

H6540BD/X1623H/E156D/D860D/HE-806J/EV-WU80H/GM532/V50U/VH-432/  
AU540/DX620/BS-520/KU330/D1P1719/DWU1729

Разрешение	WUXGA Разрешение • Максимальная: UXGA (1600 x 1200), WSXGA+ (1680x1050), 1080p(1920x1080), WUXGA-RB (1920 x 1200)
Формат. соотн.	Авто/4:3/16:9/L. Box
Оптические Коэффициент Масштаб	1,3X
Коэффициент расстояния проекции	1,58 ~ 2,06 (59"@2m)
Объектив проектора	F = 2,37 ~ 2,78, f = 16,91mm ~ 21,60mm, Масштабирование и фокусирование вручную
Размер проекционного экрана по диагонали	27 ~ 300 дюймов (69см ~ 762см)
Расстояние проецирования	1,0м ~ 10,2м (3.3 ~ 33,6 дюймов)
тип лампы	заменяемая пользователем лампа, 250 Вт
Звук	Встроенный динамик мощностью 10 Ватт x 1 выхода
Вес	3,1 Кг (6,83 фунта)
Размеры (Ш x Г x В) (с ножками)	313 x 240 x 110,7 мм (12,3 x 9,4 x 4,3 дюйма)
Потребляемая мощность	Нормальный режим: 300 Вт ± 10%, 110 В, переменный ток Экономный режим: 210 Вт ± 10% при 110 В переменного тока режим ожидания < 0.5W

Разъемы ввода-вывода	
Сетевая розетка	✓
Вход VGA	✓
HDMI 2	✓
HDMI 1 / MHL	✓
Композитный видеосигнал	✓
RS232	✓
3,5-мм гнездо аудиовхода	✓
3,5-мм гнездо аудиовыхода	✓
вывода 5 В постоянного	✓



**Примечание 1:** Конструкция и технические характеристики могут изменяться без уведомления.

**Примечание 2.** \* Функции зависят от определения модели.



## HV532/D1P1718

Разрешение	WUXGA Разрешение <ul style="list-style-type: none"> <li>Максимальная: UXGA (1600 x 1200), WSXGA+ (1680x1050), 1080p(1920x1080), WUXGA-RB (1920 x 1200)</li> </ul>
Формат. соотн.	Авто/Полное/4:3/16:9/L. Vox
Оптические Коэффициент Масштаб	1,3X
Коэффициент расстояния проекции	1,21 ~ 1,59 (77"@2m)
Объектив проектора	F = 1,94 ~ 2,23, f = 12,81mm ~ 16,74mm, Масштабирование и фокусирование вручную
Размер проекционного экрана по диагонали	35 ~ 300 дюймов (89см ~ 762см)
Расстояние проецирования	1,0м ~ 7,8м (3.3 ~ 25,6 дюймов)
тип лампы	заменяемая пользователем лампа, 250 Вт
Звук	Встроенный динамик мощностью 10 Ватт x 1 выхода
Вес	3,1 Kg (6,83 фунта)
Размеры (Ш x Г x В) (с ножками)	313 x 272,4 x 110,7 мм (12,3 x 10,7 x 4,4 дюйма)
Потребляемая мощность	Нормальный режим: 300 Вт ± 10%, 110 В, переменный ток Экономный режим: 210 Вт ± 10% при 110 В переменного тока режим ожидания < 0.5W

Разъемы ввода-вывода	
Сетевая розетка	V
Композитный видеосигнал	V
RS232	V
3,5-мм гнездо аудиовыхода	V
вывода 5 В постоянного	V
HDMI 1	V
HDMI 2 / MHL	V
VGA IN 1	V
VGA IN 2	V
выхода VGA	V
AUDIO IN 1	V
AUDIO IN 2	V
3D SYNC	V



**Примечание 1:** Конструкция и технические характеристики могут изменяться без уведомления.

**Примечание 2.** \* Функции зависят от определения модели.

## Совместимые режимы

### А. Аналоговый сигнал VGA

#### 1 Аналоговый сигнал VGA – ПК

Режимы	Разрешение	Частота кадров [Гц]	Частота строк [кГц]
VGA	640x480	60	31,5
	640x480	72	37,9
	640x480	75	37,5
	640x480	85	43,3
	640x480	120	61,9
SVGA	800x600	56	35,1
	800x600	60	37,9
	800x600	72	48,1
	800x600	75	46,9
	800x600	85	53,7
	800x600	120	77,4
XGA	1024x768	60	48,4
	1024x768	70	56,5
	1024x768	75	60,0
	1024x768	85	68,7
	1024x768	120	99,0
SXGA	1152x864	70	63,8
	1152x864	75	67,5
	1152x864	85	77,1
	1280x1024	60	64,0
	1280x1024	72	77,0
	1280x1024	75	80,0
	1280x1024	85	91,1
QuadVGA	1280x960	60	60,0
	1280x960	75	75,2
SXGA+	1400x1050	60	65,3
UXGA	1600x1200	60	75,0
PowerBook G4	640x480	60	31,4
PowerBook G4	640x480	66,6 (67)	34,9
PowerBook G4	800x600	60	37,9
PowerBook G4	1024x768	60	48,4
PowerBook G4	1152x870	75	68,7
PowerBook G4	1280x960	75	75,0
i Mac DV (G3)	1024x768	75	60,0

## 2 Аналоговый VGA – расширенная широкоэкранный синхронизация

Режимы	Разрешение	Частота кадров [Гц]	Частота строк [кГц]
WXGA	1280x768	60	47,8
	1280x768	75	60,3
	1280x768	85	68,6
	1280x720	60	44,8
	1280x720	120	92,9
	1280x800	60	49,6
	1280x800	119,909	101,6
	1920x1200	60	74
	1440x900	60	59,9
	WSXGA+	1680x1050	60
	1920x1080 (1080P)	60	67,5
	1366x768	60	47,7
WUXGA	1920x1200-RB	59,94	74,04

## 3 Аналоговый VGA – компонентный сигнал

Режимы	Разрешение	Частота кадров [Гц]	Частота строк [кГц]
480i	720x480 (1440x480)	59,94 (29,97)	15,7
576i	720x576 (1440x576)	50 (25)	15,6
480p	720x480	59,94	31,5
576p	720x576	50	31,3
720p	1280x720	60	45,0
720p	1280x720	50	37,5
1080i	1920x1080	60 (30)	33,8
1080i	1920x1080	50 (25)	28,1
1080p	1920x1080	23,97/24	27,0
1080p	1920x1080	60	67,5
1080p	1920x1080	50	56,3

## В. Цифровой сигнал HDMI

### 1 HDMI – сигнал ПК

Режимы	Разрешение	Частота кадров [Гц]	Частота строк [кГц]
VGA	640x480	60	31,5
	640x480	72	37,9
	640x480	75	37,5
	640x480	85	43,3

	640x480	120	61,9
SVGA	800x600	56	35,1
	800x600	60	37,9
	800x600	72	48,1
	800x600	75	46,9
	800x600	85	53,7
XGA	800x600	120	77,4
	1024x768	60	48,4
	1024x768	70	56,5
	1024x768	75	60,0
	1024x768	85	68,7
SXGA	1024x768	120	99,0
	1152x864	70	63,8
	1152x864	75	67,5
	1152x864	85	77,1
	1280x1024	60	64,0
QuadVGA	1280x1024	72	77,0
	1280x1024	75	80,0
	1280x1024	85	91,1
	1280x960	60	60,0
SXGA+	1280x960	75	75,2
	1400x1050	60	65,3
UXGA	1600x1200	60	75,0
PowerBook G4	640x480	60	31,4
PowerBook G4	640x480	66,6 (67)	34,9
PowerBook G4	800x600	60	37,9
PowerBook G4	1024x768	60	48,4
PowerBook G4	1152x870	75	68,7
PowerBook G4	1280x960	75	75,0
i Mac DV (G3)	1024x768	75	60,0

## 2 HDMI – расширенная широкоэкранный синхронизация

Режимы	Разрешение	Частота кадров [Гц]	Частота строк [кГц]
WXGA	1280x768	60	47,8
	1280x768	75	60,3
	1280x768	85	68,6
	1280x720	60	44,8
	1280x720	120	92,9
	1280x800	60	49,6
	1280x800-RB	119,909	101,6
	1440x900	60	59,9

	1920x1200	60	74
WSXGA+	1680x1050	60	65,3
	1920x1080 (1080P)	60	67,5
	1920x1080 (1080P)	50	56,3
	1366x768	60	47,7
WUXGA	1920x1200-RB	59,94	74,04

### 3 HDMI – Видеосигнал

Режимы	Разрешение	Частота кадров [Гц]	Частота строк [кГц]
480i	720x480 (1440x480)	59,94 (29,97)	15,7
576i	720x576 (1440x576)	50 (25)	15,6
480p	720x480	59,94	31,5
576p	720x576	50	31,3
720p	1280x720	60	45,0
720p	1280x720	50	37,5
1080i	1920x1080	60 (30)	33,8
1080i	1920x1080	50 (25)	28,1
1080p	1920x1080	23,97/24	27,0
1080p	1920x1080	25	28,1
1080p	1920x1080	29,97/30	33,8
1080p	1920x1080	60	67,5
1080p	1920x1080	50	56,3
1080p	1920x1200-RB	59,94	74,04
4K	3840x2160	60	135
	3840x2160	24	54
	3840x2160	25	56,25
	3840x2160	30	67,5
	3840x2160	50	112,5
	4096x2160	60	140
	4096x2160	24	60
	4096x2160	25	61,5
	4096x2160	30	75,5
	4096x2160	50	119

### 4 HDMI – 1.4a синхронизация 3D

Режимы	Разрешение	Частота кадров [Гц]	Частота строк [кГц]
720p (Frame Packing)	1280 x 720	50	37,5

720p (Frame Packing)	1280 x 720	60	45,0
1080p (Frame Packing)	1920 x 1080	24	27,0
720p (Frame Packing)	1280 x 720	50	37,5
720p (Frame Packing)	1280 x 720	60	45,0
1080i (Сверху и снизу)	1920 x 1080	50 (25)	28,1
1080i (Сверху и снизу)	1920 x 1080	60 (30)	33,8
1080p (Сверху и снизу)	1920 x 1080	24	27,0
1080p (Сверху и снизу)	1920 x 1080	50	56,3
1080p (Сверху и снизу)	1920 x 1080	60	67,5
720p (Горизонталь)	1280 x 720	60	45,0
1080i (Горизонталь)	1920 x 1080	50 (25)	28,1
1080i (Горизонталь)	1920 x 1080	60 (30)	33,8
1080p (Горизонталь)	1920 x 1080	50	56,3
1080p (Горизонталь)	1920 x 1080	60	67,5
Пределы диапазона монитора с источником графического сигнала	Частота строчной развертки:		15 кГц - 100 кГц
	Частота кадровой развертки:		24 - 120 Гц
	Макс. полоса пропускания:		Аналоговый: 165 МГц Цифровой: 165 МГц

### С. Цифровой сигнал MHL

Режимы	Разрешение	Частота кадров [Гц]	Частота строк [кГц]
VGA	640x480	59,94/60	31,5
480i	720x480 (1440x480)	59,94/60	15,7
576i	720x576 (1440x576)	50(25)	15,6
480p	720x480	59,94/60	31,5
480p_2x	1440x480	59,94/60	31,5
576p	720x576	50	31,3
576p_2x	1440x576	50	31,3
720p	1280x720	59,94/60	45,0
720p	1280x720	50	37,5
1080i	1920x1080	60(30)	33,8
1080i	1920x1080	50(25)	28,1
1080p	1920x1080	23,97/24	27,0
1080p	1920x1080	25	28,1
1080p	1920x1080	29,97/30	33,8

Пределы диапазона монитора с источником графического сигнала	Частота строчной развертки:	15-50 кГц
	Частота кадровой развертки:	24-60 Гц
	Макс. полоса пропускания:	Цифровой: 75 MHz



-----

**Примечание 1.** Функции зависят от определения модели.

**Примечание 2.** MHL 1080p 3D 24p frame packing не поддерживается.

# Правила и замечания, касающиеся безопасности

## Уведомление Федеральной комиссии по связи США (ФКС)

Данное оборудование было проверено и признано соответствующим ограничениям на цифровые устройства класса В в соответствии с Частью 15 правил ФКС. Целью этих ограничений является обеспечение приемлемой защиты от помех при установке оборудования в жилых помещениях. Данное оборудование создает, использует и может излучать энергию в радиочастотном диапазоне и при нарушении указаний по установке или эксплуатации может вызывать помехи для радиосвязи.

Однако даже при соблюдении инструкций по установке нет гарантии того, что в каком-то конкретном случае не возникнут помехи. Если данный прибор вызывает помехи при приеме радио- и телевизионных сигналов, что можно проверить, выключив и включив прибор, пользователю рекомендуется попытаться устранить помехи с помощью приведенных ниже мер:

- изменить ориентацию или местоположение приемной антенны.
- увеличить расстояние между приемником и прибором.
- подключить оборудование и приемное устройство к розеткам в отдельных цепях питания.
- обратиться за помощью к продавцу или опытному специалисту по теле- и радиотехнике.

### Примечание. Экранированные кабели

Для выполнения требований правил ФКС все подключения к другим компьютерным устройствам необходимо выполнять экранированными кабелями.

### Примечание. Периферийные устройства

К данному устройству можно подсоединять только сертифицированные на соответствие ограничениям класса В периферийные устройства (устройства ввода-вывода, терминалы, принтеры и т.п.). Эксплуатация несертифицированных периферийных устройств может привести к помехам при приеме радио и телесигналов.

### Внимание!

Изменения или модификации, не одобренные в прямой форме производителем, могут лишить юридической силы полномочия пользователя, связанные с эксплуатацией устройства, предоставленные Федеральной комиссией по связи США.

### Условия эксплуатации

Данный прибор соответствует Части 15 правил ФКС. Эксплуатация допускается при соблюдении следующих двух условий: (1) данное устройство не может быть источником помех, и (2) данное устройство должно быть устойчивым к помехам, создаваемым другими приборами, включая такие помехи, которые могут стать причиной его неправильной работы.



## Примечание. Для пользователей в Канаде

Данный цифровой прибор класса В соответствует канадскому стандарту ICES-003.

## Remarque à l'intention des utilisateurs canadiens

Cet appareil numérique de la classe B est conforme à la norme NMB-003 du Canada.

Соответствует требованиям к сертификации для Российской Федерации и Украины



## Уведомление о соответствии стандартам для радиоустройств



**Примечание:** Приведенная ниже информация о соответствии стандартам относится к моделям с интерфейсом беспроводной локальной сети и (или) Bluetooth.

## Общие сведения

Данный прибор соответствует стандартам радиочастот и безопасности любой страны или региона, в котором он было рекомендован для беспроводного использования. В зависимости от конфигурации данный прибор может содержать или не содержать беспроводные радиоустройства (такие как модули беспроводной локальной сети и (или) Bluetooth).

## Канада – маломощные нелицензируемые устройства радиосвязи (RSS-247)

- a Общие сведения  
Эксплуатация допускается при соблюдении следующих двух условий:
  1. данное устройство не будет источником помех;
  2. данное устройство должно быть устойчивым к помехам, создаваемым другими устройствами, включая такие помехи, которые могут стать причиной его неправильной работы.
- b Эксплуатация в диапазоне 2,4 ГГц  
Во избежание взаимовлияния на радиочастотах с лицензированными службами данное устройство эксплуатируется в помещениях; для установки вне помещений требуется лицензия.

## Перечень стран использования

Данное устройство необходимо использовать строго в соответствии с нормативами и ограничениями тех стран, в которых оно эксплуатируется. Для получения дополнительной информации обратитесь в местное представительство компании в стране, где используется устройство. <http://ec.europa.eu/enterprise/rtte/implem.htm>.



Acer Incorporated  
8F, 88, Sec. 1, Xintai 5th Rd., Xizhi  
New Taipei City 221, Taiwan

## Declaration of Conformity

We,  
**Acer Incorporated**  
8F, 88, Sec. 1, Xintai 5th Rd., Xizhi, New Taipei City 221, Taiwan

And,  
**Acer Italy s.r.l.**  
Viale delle Industrie 1/A, 20020 Arese (MI), Italy  
Tel: +39-02-939-921 , Fax: +39-02 9399-2913  
www.acer.it

**Product:** DLP Projector  
**Trade Name:** Acer  
**Model Number:** D1P1719/D1P1839/D1P1720/DWU1729/DWU1721/DWX1722/DNX1723/DNX1851/  
DNX1724/DSV1725/DSV1726/DSV1727/DSV1844/DWX1711/DWX1734/DNX1712/  
DNX1713/D1P1718/DWX1809/DWX1737/DWX1842/DNX1810/DNX1811/DNX1843/  
D1P1805/D1P1913

**Marketing name:**  
H6540BD/H6545BD/H6521BD/X1623H/X168H/X138WH/X128H/X128GH/X128/X118H/X118AH/X118/X1126AH/  
S1386WHN/S1386WH/S1286HN/S1286H/V6520/HV532/S1388WHN/S1388WH/X1326AWH/S1288HN/S1288H/X1226AH/  
G550/X1526AH/E156D/E146F/E155F/D860D/D666D/D626D/D616D/D616/D606D/D606B/D606/D506AD/T421DT/T421D/  
T411DT/T411D/V151/T423DT/T423D/D526AD/T413DT/T413D/D516AD/D656D+/D626D+/D616D+/D606D+/HE-806J/  
HE-805L/HE-802K/EV-WU80H/EV-WU65H/EV-W65H/EV-X65H/EV-X65/EV-S65H/EV-S65A/EV-S65/EV-S57AH/  
XS-W31HG/XS-W31H/XS-X31HG/XS-X31H/HT-810/XS-W33HG/XS-W33H/EV-W57AH/XS-X33HG/XS-X33H/  
EV-X57AH/V60F/V60W/V60X/V60S/GM532/H6512BD+/GM512/V50U/V36U/V36W/V36X/V36S/V36SB/V16S/  
V26AS/F1386WHN/F1386WH/F1286HN/F1286H/HV533/F1388WHN/F1388WH/V26AW/F1288HN/F1288H/V26AX/  
AF610/AW610/AX610/AS610/VH-432/V62B/VH-412/AU540/AU319/AW319/AX319/AX319D/AS319/AS319E/AS309/  
AS600A/SE410L/SE410/SE210L/SE210/TH-432/SE412L/SE412/AW600A/SE212L/SE212/AX600A/EV-F57AH/GM534/  
H6521ABD/DX620/DX612/DX412/DX212/DX112/DX112G/DX112C/DX112G/DX125A/DS-310T/DS-310/DS-110T/  
DS-110/V7500+/DS-312T/DS-312/DX425A/DS-112T/DS-112/DX225A/BS-425A/VH-434/BS-520/BS-512/BS-312/BS-112/  
BS-112E/BS-012/BS-012K/BS-012E/BS-025A/S1286GH/BS-325A/BS-125A/X525A/KU330/KU316/KW316/KX316/  
KX316B/KS316/KS316A/KS316B/KS320A/KW320A/KX320A/X1223HG/X1286G/X1123HG/X1186G/H6541BD/  
X138WHP/X128HP/X118HP/H6541BD+/BS-312P/BS-112P/BS-012P/X128HG/X118HG

We, Acer Incorporated, hereby declare under our sole responsibility that the product described above is in conformity with the relevant Union harmonization legislations: Directive 2014/53/EU on Radio Equipment, RoHS Directive 2011/65/EU and ErP Directive 2009/125/EC. The following harmonized standards and/or other relevant standards have been applied:

<input checked="" type="checkbox"/> Electromagnetic compatibility		
<input checked="" type="checkbox"/> EN 55032:2015+AC:2016, Class B	<input checked="" type="checkbox"/> EN 55024: 2010+A1:2015	<input type="checkbox"/> EN 301 489-7 V1.3.1
<input checked="" type="checkbox"/> EN 61000-3-2:2014 Class A	<input type="checkbox"/> EN 301 489-1 V2.1.1	<input type="checkbox"/> EN 301 489-17 V3.1.1
<input checked="" type="checkbox"/> EN 61000-3-3:2013	<input type="checkbox"/> EN 301 489-3 V2.1.1	<input type="checkbox"/> EN 301 489-24 V1.5.1
<input type="checkbox"/> Radio frequency spectrum usage		
<input type="checkbox"/> EN 300 328 V2.1.1	<input type="checkbox"/> EN 302 291-2 V1.1.1	<input type="checkbox"/> EN 301 908-1 V7.1.1
<input type="checkbox"/> EN 300 440-1 V1.6.1	<input type="checkbox"/> EN 301 511 V9.0.2	<input type="checkbox"/> EN 301 908-2 V6.2.1
<input type="checkbox"/> EN 300 440 V2.1.1	<input type="checkbox"/> EN 301 893 V2.1.1	<input type="checkbox"/> EN 301 908-13 V6.2.1
<input type="checkbox"/> EN 302 291-1 V1.1.1		
<input checked="" type="checkbox"/> Healthy and Safety		
<input checked="" type="checkbox"/> EN 60950-1:2006/A11:2009/A1:2010/A12:2011/A2:2013	<input type="checkbox"/> EN 50360: 2001/A1: 2012	
<input type="checkbox"/> EN 62209-1:2006	<input checked="" type="checkbox"/> EN 62311:2008	<input type="checkbox"/> EN 50566:2013
<input type="checkbox"/> EN 62209-2:2010	<input type="checkbox"/> EN 62479:2010	
<input checked="" type="checkbox"/> RoHS		
<input checked="" type="checkbox"/> EN 50581:2012		
<input checked="" type="checkbox"/> ErP		
<input type="checkbox"/> Regulation (EU) No. 617/ 2013	<input type="checkbox"/> Regulation (EC) No. 278/2009; EN 50563:2011	
<input checked="" type="checkbox"/> Regulation (EC) No. 1275/ 2008; EN 50564:2011		

Year to begin affixing CE marking 2019.

  
**Ru Jan / Sr. Manager**  
Acer Incorporated (Taipei, Taiwan)

**Nov. 29, 2019**  
Date



**Acer Incorporated**  
8F, 88, Sec. 1, Xintai 5th Rd., Xizhi  
New Taipei City 221, Taiwan

## Declaration of Conformity

We,

**Acer Incorporated**

8F, 88, Sec. 1, Xintai 5th Rd., Xizhi, New Taipei City 221, Taiwan

And,

**Acer Italy s.r.l.**

Viale delle Industrie 1/A, 20020 Arese (MI), Italy

Tel: +39-02-939-921 ,Fax: +39-02 9399-2913

www.acer.it

**Product:** DLP Projector  
**Trade Name:** Acer  
**Model Number:** D1P1909/DWX1910/DNX1911/DSV1912  
**Marketing name:** X1527i/X1327Wi/H5385BDi/X1227i/X1127i/D656Di/D626Di/D616Di/D606Di/V60Fi/  
V60Wi/H5385BDi+/V60Xi/V60Si/AF610i/AW610i/AX610i/AS610i/EV-F57i/EV-W57i/  
EV-X57i/EV-S57i/BS-425i/BS-325i/BS-125i/BS-025i/DX525i/DX425i/DX225i/DX125i/  
KF320i/KW320i/KX320i/KS320i/H6541BDi/H5386BDi/H6541BDi+/H5386BDi+

We, Acer Incorporated, hereby declare under our sole responsibility that the product described above is in conformity with the relevant Union harmonization legislations: Directive 2014/53/EU on Radio Equipment, RoHS Directive 2011/65/EU and ErP Directive 2009/125/EC. The following harmonized standards and/or other relevant standards have been applied:

Electromagnetic compatibility

<input checked="" type="checkbox"/> EN 55032:2015+AC:2016, Class B	<input checked="" type="checkbox"/> EN 55024: 2010+A1:2015	<input type="checkbox"/> EN 301 489-7 V1.3.1
<input checked="" type="checkbox"/> EN 61000-3-2:2014 Class D	<input checked="" type="checkbox"/> EN 301 489-1 V2.1.1	<input checked="" type="checkbox"/> EN 301 489-17 V3.1.1
<input checked="" type="checkbox"/> EN 61000-3-3:2013	<input type="checkbox"/> EN 301 489-3 V2.1.1	<input type="checkbox"/> EN 301 489-24 V1.5.1

Radio frequency spectrum usage

<input checked="" type="checkbox"/> EN 300 328 V2.1.1	<input type="checkbox"/> EN 302 291-2 V1.1.1	<input type="checkbox"/> EN 301 908-1 V7.1.1
<input type="checkbox"/> EN 300 440-1 V1.6.1	<input type="checkbox"/> EN 301 511 V9.0.2	<input type="checkbox"/> EN 301 908-2 V6.2.1
<input checked="" type="checkbox"/> EN 300 440 V2.2.1	<input checked="" type="checkbox"/> EN 301 893 V2.1.1	<input type="checkbox"/> EN 301 908-13 V6.2.1
<input type="checkbox"/> EN 302 291-1 V1.1.1		

Healthy and Safety

<input checked="" type="checkbox"/> EN 60950-1:2006/A11:2009/A1:2010/A12:2011/A2:2013	<input type="checkbox"/> EN 50360: 2001/A1: 2012
<input type="checkbox"/> EN 62209-1:2006	<input type="checkbox"/> EN 62311:2008
<input type="checkbox"/> EN 62209-2:2010	<input type="checkbox"/> EN 50566:2013
<input type="checkbox"/> EN 62479:2010	

RoHS

<input checked="" type="checkbox"/> EN 50581:2012
---

ErP

<input type="checkbox"/> Regulation (EU) No. 617/ 2013	<input type="checkbox"/> Regulation (EC) No. 278/2009; EN 50563:2011
<input checked="" type="checkbox"/> Regulation (EC) No. 1275/ 2008; EN 50564:2011	

This radio equipment operates with the following frequency bands and maximum radio-frequency power:

Frequency bands	GSM		UMTS	LTE	Bluetooth	WLAN	
	850/900	1800/1900				5GHz	2.4GHz
Maximum radio-frequency power	2W	1W	0.25W	0.2W	<20dBm	<23dBm	<20dBm

Year to begin affixing CE marking 2019.

*Ru Jan*

**RU Jan / Sr. Manager**  
**Acer Incorporated (Taipei, Taiwan)**

**Nov. 29, 2019**  
**Date**



**Acer Incorporated**  
8F, 88, Sec. 1, Xintai 5th Rd., Xizhi  
New Taipei City 221, Taiwan

## EU Declaration of Conformity

We,

**Acer Incorporated**  
8F, 88, Sec. 1, Xintai 5th Rd., Xizhi, New Taipei City 221, Taiwan

And,

**Acer Italy s.r.l.**  
Viale delle Industrie 1/A, 20020 Arese (MI), Italy  
Tel: +39-02-939-921 ,Fax: +39-02 9399-2913  
www.acer.it

**Product:** Acer Wireless Projection Kit  
**Trade Name:** Acer  
**Marketing name:** UWA5

We, Acer Incorporated, hereby declare under our sole responsibility that the product described above is in conformity with the relevant Union harmonization legislations: Directive 2014/53/EU on Radio Equipment, RoHS Directive 2011/65/EU. The following harmonized standards and/or other relevant standards have been applied:

Electromagnetic compatibility

<input checked="" type="checkbox"/> EN 55032:2015+AC:2016, Class B	<input checked="" type="checkbox"/> EN 55035:2017	<input checked="" type="checkbox"/> EN 301 489-17 V3.1.1
<input checked="" type="checkbox"/> EN 61000-3-2:2014 Class D	<input checked="" type="checkbox"/> EN301 489-1 V2.1.1	
<input checked="" type="checkbox"/> EN 61000-3-3:2013	<input checked="" type="checkbox"/> EN301 489-3 V1.6.1	

Radio frequency spectrum usage

<input checked="" type="checkbox"/> EN 300 328 V2.1.1
<input checked="" type="checkbox"/> EN 300 440 v2.2.1
<input checked="" type="checkbox"/> EN 301 893 V2.1.1

Healthy and Safety

<input checked="" type="checkbox"/> EN 60950-1:2006/A11:2009/A1:2010/A12:2011/A2:2013		
<input checked="" type="checkbox"/> EN 62209-2:2010	<input checked="" type="checkbox"/> EN 62479:2010	<input checked="" type="checkbox"/> EN 50566:2017

RoHS

<input checked="" type="checkbox"/> EN 62321:2009
---

Operation frequency and radio-frequency power are listed as below:

Bluetooth: 2402-2480MHz < 10 dBm  
WLAN 2.4GHz: 2412MHz-2462MHz < 20dBm  
WLAN 5GHz: 5180-5320MHz < 23dBm  
WLAN 5GHz: 5500-5700MHz < 23dBm

Year to begin affixing CE marking 2019.

**RU Jan /Sr. Manager**  
**Acer Incorporated (Taipei, Taiwan)**

**Aug. 28, 2019**  
**Date**



Acer America Corporation  
333 West San Carlos St.,  
Suite 1500  
San Jose, CA 95110  
U. S. A.  
Tel: 254-298-4000  
Fax: 254-298-4147  
www.acer.com



## Federal Communications Commission Declaration of Conformity

This device complies with Part 15 of the FCC Rules. Operation is subject to the following two conditions: (1) this device may not cause harmful interference, and (2) this device must accept any interference received, including interference that may cause undesired operation.

The following local Manufacturer / Importer is responsible for this declaration:

<b>Product:</b>	DLP Projector
<b>Model Number:</b>	D1P1719/D1P1839/D1P1720/DWU1729/DWU1721/DWX1722/DNX1723/DNX1851/ DNX1724/DSV1725/DSV1726/DSV1727/DSV1844/DWX1711/DWX1734/ DNX1712/DNX1713/D1P1718/D1P1718/DWX1809/DWX1737/DWX1842/ DNX1810/DNX1811/DNX1843/D1P1805/D1P1909/DWX1910/DWX1910/ DNX1911/DSV1912/D1P1913
<b>Machine Type:</b>	H6540BD/H6545BD/H6521BD/X1623H/X168H/X138WH/X128H/X128GH/X128/ X118H/X118AH/X118/X1126AH/S1386WHN/S1386WH/S1286HN/S1286H/V6520/ HV532/S1388WHN/S1388WH/X1326AWH/S1288HN/S1288H/X1226AH/C550/ X1527H/X1327W/H5385BDi/X1227H/X1127H/X1526AH/E156D/E146F/E155F/ D860D/D666D/D626D/D616D/D616/D606D/D606B/D606/D506AD/T421D/T421D/ T411D/T411D/V151/T423D/T423D/DS26AD/T413D/T413D/DS16AD/D656Di/ D626D/D616Di/D606Di/D656D+/D626D+/D616D+/D606D+/HE-806J/HE-805L/ HE-802K/EV-WU80H/EV-WU65H/EV-W65H/EV-X65H/EV-X65/EV-S65H/ EV-S65A/EV-S65/EV-S57AH/XS-W31HG/XS-W31H/XS-X31HG/XS-X31H/ HT-810/XS-W33HG/XS-W33H/EV-W57AH/XS-X33HG/XS-X33H/EV-X57AH/ V60F/V60W/H5385BDi+/V60X/V60Si/V60F/V60W/V60X/V60S/GM532/ H6512BD+/GM512/V50U/V36U/V36W/V36X/V36XC/V36S/V36SB/V16S/V26AS/ F1386WHN/F1386WH/F1286HN/F1286H/HV533/F1388WHN/F1388WH/V26AW/ F1288HN/F1288H/V26AX/AF610i/AW610i/AX610i/AS610i/AF610/AW610/AX610/ AS610/VH-432/V62B/VH-412/AU540/AU319/AW319/AX319/AX319D/AS319/ AS319E/AS309/AS600A/SE410L/SE410/SE210L/SE210/TH-432/SE412L/SE412/ AW600A/SE212L/SE212/AX600A/EV-F57i/EV-W57i/EV-X57i/EV-S57i/ EV-F57AH/GM534/H6521ABD/DX620/DX612/DX412/DX212/DX212G/DX112/ DX112C/DX112G/DX125A/DS-310T/DS-310/DS-110T/DS-110/V7500+/DS-312T/ DS-312/DX425A/DS-112T/DS-112/DX225A/BS-425i/BS-325i/BS-125i/BS-025i/ BS-425A/VH-434/BS-520/BS-512/BS-312/BS-112/BS-112E/BS-012/BS-012K/ BS-012E/BS-025A/S1286GH/BS-325A/BS-125A/DX525i/DX425i/DX225i/ DX125i/DX525A/KU330/KU316/KW316/KX316/KX316B/KS316/KS316A/ KS316B/KS320A/X1223HG/X1286G/X1123HG/X1186G/H6541BDi/H5386BDi/ H6541BD/X138WHP/X128HP/X118HP/KW320A/KX320A/KF320i/KW320i/ KX320i/KS320i/H6541BDi+/H5386BDi+/H6541BD+/BS-312P/BS-112P/BS-012P/ X128HG/X118HG
<b>Name of Responsible Party:</b>	Acer America Corporation
<b>Address of Responsible Party:</b>	333 West San Carlos St. Suite 1500 San Jose, CA 95110 U. S. A.
<b>Contact Person:</b>	Acer Representative
<b>Phone No.:</b>	254-298-4000
<b>Fax No.:</b>	254-298-4147