



Roborock E4 Robot Vacuum Cleaner User Manual

Read this user manual carefully before using this product and store it properly for future reference.

Руководство пользователя робота-пылесоса Roborock E4

Внимательное прочитайте это руководство пользователя перед использованием устройства и сохраните его в надежном месте.

Roborock E4 Robot Vacuum Cleaner User Manual 01

Read this user manual carefully before using this product and store it properly for future reference.

Руководство пользователя робота-пылесоса Roborock E4 30

Внимательно прочитайте это руководство пользователя перед использованием устройства и сохраните его в надежном месте.

| | |
|--------------------------------------|----|
| • Safety Information | 01 |
| • Product introduction | 05 |
| • Installation | 09 |
| • Instructions for use | 14 |
| • Routine Maintenance | 16 |
| • Basic Parameters | 20 |
| • Troubleshooting | 21 |
| • FAQs | 23 |
| • EU Declaration of Conformity | 25 |
| • WEEE Information | 28 |
| • Warranty Information | 29 |

Safety Information

Restrictions

- This product is designed for indoor floor cleaning only, do not use it outdoors (such as on an open-ended terrace), on any surface other than the ground (such as a sofa), or in any commercial or industrial environment.
- Do not use this product on elevated surfaces without barriers such as the floor of a loft, an open-ended terrace, or on top of furniture.
- Do not use the product when the ambient temperature is higher than 104°F (40°C), lower than 39°F (4°C), or if there are liquids or tacky substances on the floor.
- Before using the product, move wires off the ground or place them to the side to prevent them being pulled on by the cleaner.
- To prevent blocking the product and to avoid damage to valuables, remove light-weight items (such as plastic bags) and fragile objects (such as vases) from the floor before cleaning.
- Children should be supervised to ensure that they do not play with the appliance.
- This product is not intended for use by persons (including children) with reduced physical, sensory or mental capabilities, or lack of experience and knowledge, unless they have been given supervision or instruction concerning use of the product by a person responsible for their safety (CB).
- This product can be used by children aged from 8 years and above and persons

Safety Information

with reduced physical, sensory or mental capabilities or lack of experience and knowledge if they have been given supervision or instruction concerning use of the product in a safe way and understand the hazards involved. Children shall not play with the product. Cleaning and user maintenance shall not be made by children without supervision (EU).

- Keep the main brush cleaning tools out of reach of children.
- Do not place any object (including children and pets) on the product, whether it is in operation or not.
- Keep hair, loose clothing, fingers, and all parts of the body away from openings and moving parts.
- Do not use the product on burning objects (such as cigarette butts).
- Do not use the product on high pile carpets (product effectiveness may also be reduced on dark carpets).
- Do not use the product to clean hard or sharp objects (such as decoration wastes, glass and nails).
- Do not carry the product using the laser scanner cap, main unit cover, or collision buffer.
- The product must be switched off and the plug must be removed from socket-outlet before cleaning or maintaining the product.
- Do not use wet cloth or liquids for cleaning the product.
- Do not use the mopping module on carpets.

Safety Information

- Use the product according to the manual. Any loss or damage caused from improper use will be borne by the user.
- This product contains batteries that are only replaceable by skilled persons.

Battery and Charging

WARNING

- Do not charge non-rechargeable batteries.
- For the purposes of recharging the battery, only use the detachable supply unit roborock CDZ14RR or CDZ15RR provided with this product.
- Do not dismantle, repair or modify the battery or charging dock.
- Keep the charging dock away from heat (such as heating vents).
- Do not wipe or clean the charger prongs with wet cloth or wet hands.
- If the power cord is damaged, stop using it immediately. It must be replaced by the manufacturer, its service agent, or similarly qualified persons to avoid a hazard.
- Make sure the product is powered off before shipment.
- Use of the original packaging is advised.
- If to be left unused for a long period of time, fully charge the product and switch it off before storing it in a cool, dry place.

Safety Information

- Charge it at least every three months to avoid over discharging the battery.
- To satisfy RF exposure requirements, a separation distance of 20 cm or more should be maintained between this device and persons during device operation.
- To ensure compliance, operations at closer than this distance is not recommended. The antenna used for this transmitter must not be co-located in conjunction with any other antenna or transmitter.

Roborock robot vacuum cleaner troubleshooting

| Roborock robot vacuum cleaner troubleshooting | |
|---|---|
| Name | Troubleshooting |
| Robot | Problem listed in the User Manual |
| | The product cannot be powered on |
| | The main brush, side brush, fan, or main wheels do not work |
| Charging dock | The robot does not receive power |
| Power cable | The charging dock cannot be supplied with power |

Product introduction

Robot

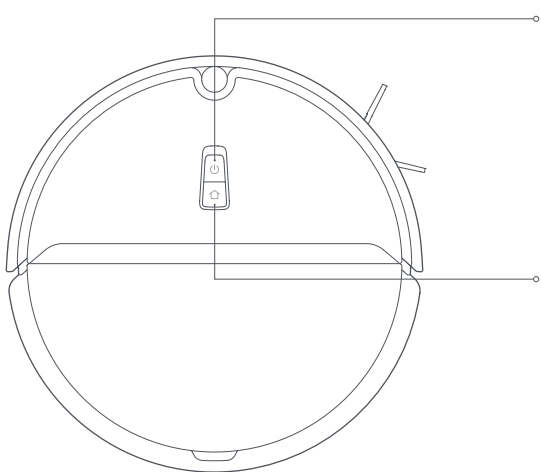

Clean/Power

- Press to start cleaning
- Press and hold to power on or off

Power Indicator

- White: Battery level \geq 20%
- Red: Battery level $<$ 20%
- Flashing slowly: Charging or starting up
- Flashing red: Error



Dock/Spot Cleaning

- Press to return to the dock
- Press and hold to spot clean

Note:

Press any button to pause cleaning, returning to dock, or spot cleaning.

Reset WiFi

- Press and hold both the  button and the  button for 3 seconds.

Product introduction

Parts List

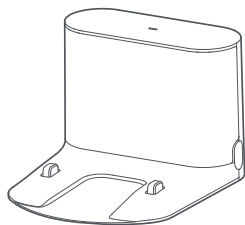

Charging Dock

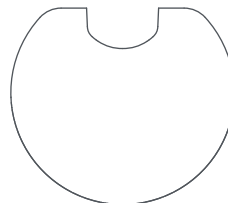

Moisture-proof mat

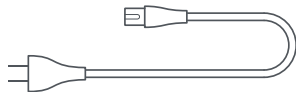

Power Cable

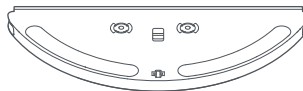

Adjustable water tank



Mop cloth

Product introduction

Robot

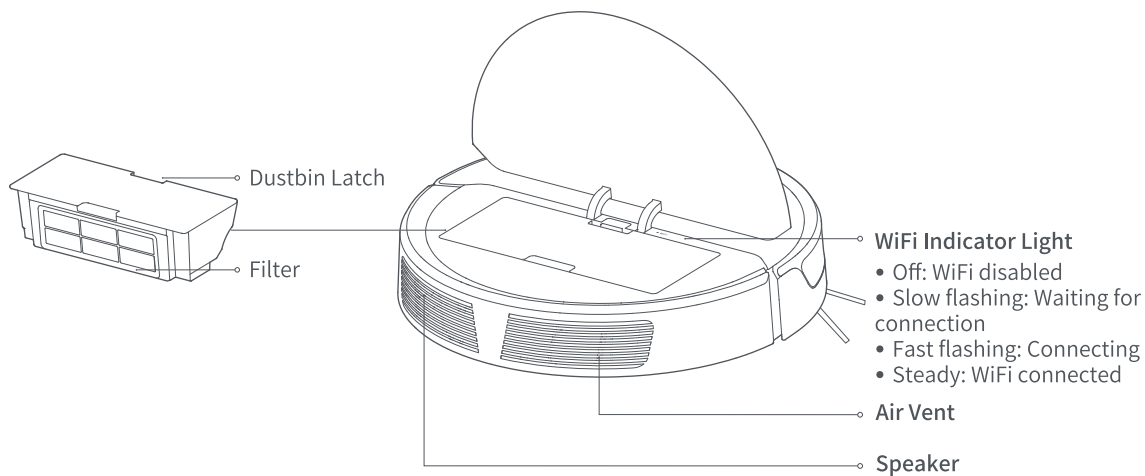

Product introduction

Robot and Sensors

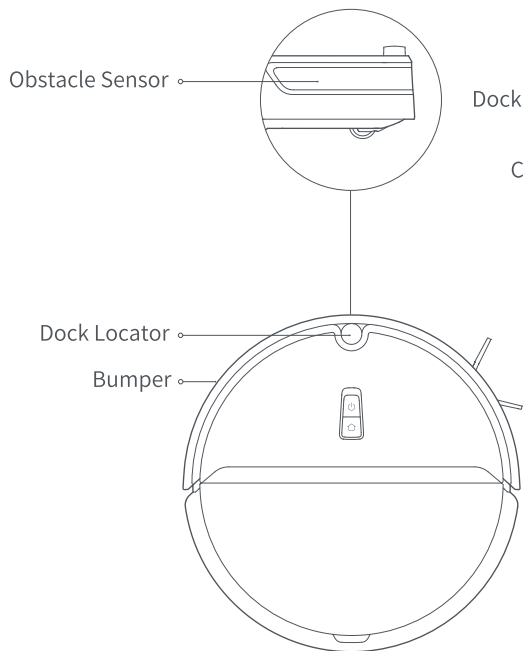

Charging Dock

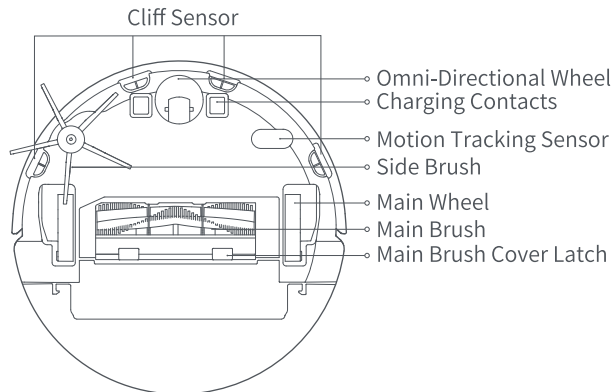
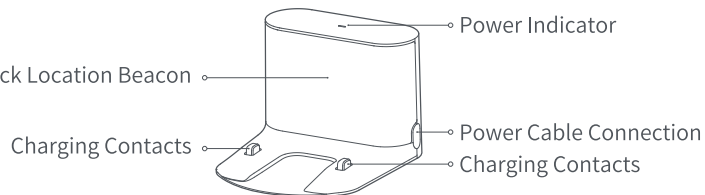

Installation

Using the robot

1. Place the Charging Dock against the wall on a flat surface and plug it into mains power.

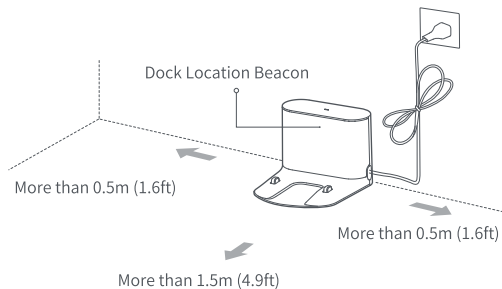

Notes:

- Ensure that a distance of at least 0.5m on both sides and 1.5m in front is retained around the Charging Dock.
- The Power Cable, when vertical to the floor, may get caught by the robot, disconnecting the Charging Dock.
- The Power Indicator is on when the Charging Dock is connected to mains power, and off when the robot is charging.
- For a better app user experience, place the Charging Dock in an area with a strong WiFi signal.
- To avoid problems returning to the dock, do not place the Charging Dock in direct sunlight or block the Dock Location Beacon
- Do not place the Charging Dock in passageways or doorways. This may prevent access due to the safe zone around the dock.

Using the robot

2. Secure the moisture-proof mat.

After securing the charging dock, wipe the area where the moisture-proof mat will be placed with a dry cloth as shown. Stick the double-sided tape first to the moisture-proof mat then in position on the floor.

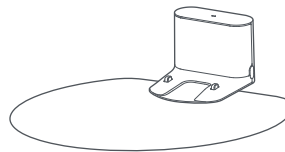

Note:

Always use the moisture-proof when placing the charging dock on a wooden floor.

Installation

3. Power on and charge.

Press and hold the  button to power on. When the Power Indicator is on, place the robot on the Charging Dock to charge.

This robot is equipped with a high-performance lithium-ion rechargeable battery pack. To maintain battery performance, keep the battery charged.

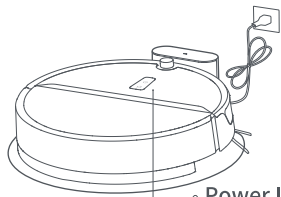

Power Indicator color indicates battery level.

- White: Battery level $\geq 20\%$
- Red: Battery $< 20\%$

Note:

The robot cannot be powered on when the battery is low. Place the robot on the Charging Dock to recharge.

Installation

4.Connect to the mobile app. (recommended)

This robot uses the Xiaomi Home app. Through the MIUI system, it can be connected to other compatible smart home products.



① Download app

Search for "Xiaomi Home" in the App Store or Google Play or scan the QR code below, then download and install the app.



② Reset WiFi

a.Open the top cover of the robot to reveal the WiFi indicator light.

b.Press and hold the  button and the  button until you hear the "Reset WiFi" voice alert. When the WiFi Indicator Light flashes slowly, the robot has entered network configuration mode.

Note:

If you cannot connect your phone to the robot, reset the WiFi, and add your robot as a new device.

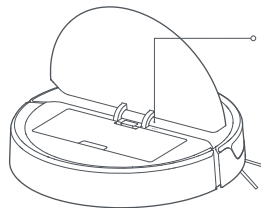

WiFi Indicator Light

- Off: WiFi disabled
- Slow flashing: Waiting for connection
- Fast flashing: Connecting
- Steady: WiFi connected

③ Add device

Open the Xiaomi Home app and tap the "+" in the top right corner. Add the robot by following the in-app prompts. After adding, the robot can be found on the home page.

Note:

- Due to ongoing Xiaomi Home development, the actual process may differ slightly from the above description. Always follow the instructions given in the app.
- Only 2.4GHz WiFi is supported.

Installation

Using the robot

5. Mopping

Note:

- It is recommended that all floors are vacuumed at least three times before the first mopping session to reduce excessive dirt buildup on the mop.
- Use barrier tape to prevent mopping carpeted areas, or remove carpets prior to mopping.
- To prevent corrosion or damage, do not use cleaning fluid or disinfectant in the water tank.
- Cleaning the mop cloth every 60 minutes is recommended to ensure the water flow rate and cleaning effect.

① Adjust flow rate

Toggle the switch to adjust the flow rate according to your needs.

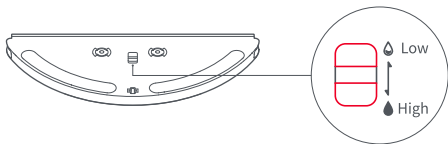

② Fill the water tank

Open the water tank, fill it with water, and close it tightly

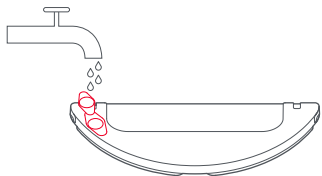

③ Install the mop cloth

Dampen the mop cloth and squeeze it until it stops dripping. Insert it into the mounting slot in the water tank.

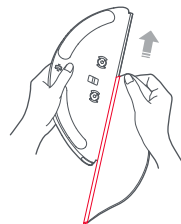

④ Install the module

Slide the mop module in line with the alignment marks on the rear of the machine until you hear a "click".

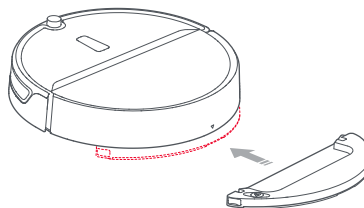

Installation

Using the robot

6. Start cleaning.

When the battery is fully charged, the Power Indicator will remain lit. Press the  button or use the app to start a cleanup.

7. Remove the mopping module.

After the machine completes cleaning and returns to the charging dock, press the two side latches inwards and pull to remove the mop module.

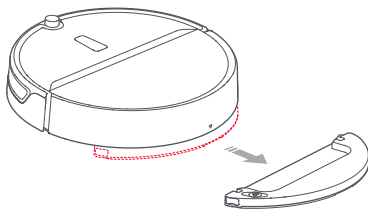



Note:

- When the charging dock is placed on a wooden floor, always use it with the moisture-proof mat to prevent moisture damage.
- Remove the mopping module after mopping, empty residual water and clean the mop cloth to prevent mildew or unpleasant odors.
- Remove the mopping module if not mopping.

Instructions for use

On/off

Press and hold the  button to power on the robot. The Power Indicator will turn on, and the robot will enter standby mode. If the robot is idle, press and hold the  button to power it off and end the current cleaning cycle.

Note:

The robot cannot be turned off when it is charging.

Clean

Press the  button to start cleaning. Press any button to pause the current cleaning cycle.

Note:

- Cleaning cannot start if the battery level is too low. Allow the robot to charge before restarting cleanup.
- Tidy away any cables on the ground (including the Charging Dock Power Cable) before cleaning to avoid losing power or damaging either the robot or the cables.
- If a cleanup finishes within 10 minutes, cleaning repeats by default.
- If the battery runs low before cleanup is complete, the robot will return to the dock for a top-up charge before resuming cleanup from where it left off.

Charging

Auto mode: After cleaning, the robot will automatically return to the Charging Dock.



Manual: If Paused, press the  button to send the robot back to the Charging Dock.

The Power Indicator breathes when the robot is charging.

Note:

If the robot cannot find the Charging Dock, it will return to the most recent starting location. Place the robot on the Charging Dock manually to recharge.

Pause

When the robot is cleaning, press any button to pause it. Press the  button to continue cleaning or the  button to stop cleaning and send it back to the Charging Dock.

Notes:

- Manually docking the robot in Pause mode will stop the current cleaning cycle.
- If continuing to clean after moving the robot, place it close to its original position before starting.

Cleaning method

Once started, the robot will clean in a Z pattern. Once all areas have been covered, it will clean along the wall to effectively cover the entire floor. It will then automatically return to the Charging Dock.



Instructions for use

Spot cleaning

In Standby or Pause mode, press and hold the  button to start Spot Cleaning. The robot will clean a 1.2m (3.9ft) in diameter circle spiraling out from its starting point. After cleaning, the robot will return to the start point.

Note:

Starting Spot Cleaning in pause mode will stop the current cleaning cycle.

Errors

If a runtime error occurs, the Power Indicator will flash red quickly, and a voice prompt will sound. Refer to “Troubleshooting” for details.

Notes:

- The robot will automatically enter Sleep mode after 10 minutes of inactivity in an Error state.
- Docking the robot in an Error state will stop the current cleaning cycle.



Sleep

If inactive for more than 10 minutes, the robot will automatically enter Sleep mode. The Power Indicator will flash every few seconds. Press any button to wake the robot.

Scheduled Cleaning

Use the mobile app to set scheduled cleanups. The robot will automatically clean at the specified times and return to the Charging Dock after each clean.

Reset WiFi

If a mobile phone cannot connect to the robot due to router configuration changes, forgotten password, or any other reason, reset the WiFi. Open the top cover to reveal the WiFi Indicator, then press and hold the  and  buttons until the "Resetting WiFi" voice alert sounds. The reset is complete when the WiFi indicator flashes slowly.

Note:

WiFi will be automatically disabled if the time taken to connect exceeds one hour. If you need to reconnect, reset the WiFi, and try again.

Suction Power

Use the Mi Home app to choose from Quiet, Balanced, Strong, or MAX modes. The Balanced mode is the default.

Do Not Disturb (DND) mode

When DND mode is activated, an active cleaning cycle will finish, no voice alerts will sound, and the Power Indicator Light will dim. DND mode is enabled by default from 22:00 to 08:00. You can use the mobile app to disable Do Not Disturb mode or change its effective time.

Routine Maintenance

Dustbin and Filter

* Clean weekly

1. Open the top cover of the robot, press the Dustbin Latch, then lift and remove the Dustbin.

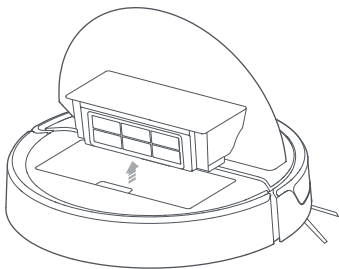

2. Remove the Filter and empty the Dustbin.

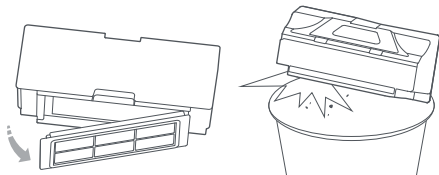

Main Brush

* Clean weekly

1. Flip the robot over and press the Main Brush Cover Latch to remove the Main Brush Cover.
2. Remove the Main Brush and clean its bearings.
3. Remove any entangled hair.
4. Reinstall the Main Brush and replace the Main Brush Cover.

Note:

Replacing the Main Brush every 6-12 months is recommended for proper cleaning.

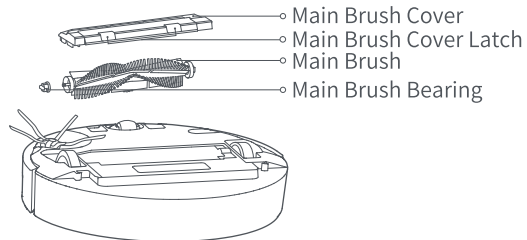

Routine Maintenance

Clean the washable Filter

* Clean every two weeks

1. Fill the Dustbin with clean water. Gently shake it, then pour out the dirty water.

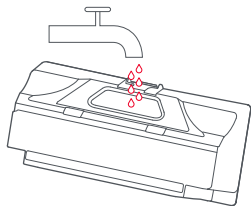

Note:

To prevent Filter blockages, only use fresh water. Do not use cleaning liquids.

2. Remove the Filter and rinse it with water.

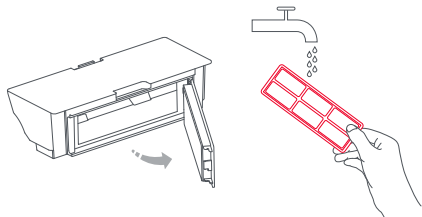

Note:

To avoid damage, do not touch the surface of the Filter with hands, brushes, or sharp objects.

3. If necessary, rinse the filter and tap the Filter frame repeatedly to remove as much dirt as possible.



4. Leave the Filter to dry before reinstalling it.

Note:

Dry the Filter thoroughly before use. (At least 24 hours)

Battery

The robot is equipped with a high-performance lithium-ion rechargeable battery pack. To maintain battery performance, keep the robot charged.

Note:

If the robot is to be left unused for an extended period, turn it off before storage and charge it at least once every three months to avoid battery damage resulting from over-discharging.

Charging Dock

* Clean monthly

Use a soft dry cloth to clean the charging contacts.

Routine Maintenance

Side Brush

* Clean monthly

1. Turn the robot over and remove the screw holding the Side Brush.
2. Remove and clean the Side Brush.
3. Reinstall the Side Brush and tighten the screw.

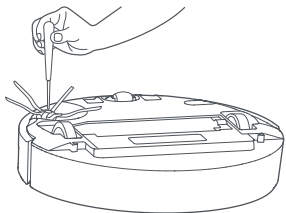

Note:

It is recommended to replace the Side Brush every 3-6 months to maintain the cleaning quality.

Mop cloth

* Clean after use

1. Remove the mop cloth from the mopping module.

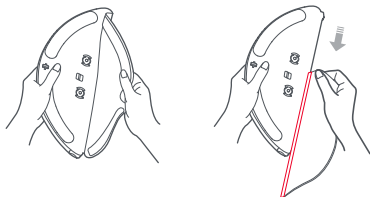

2. Clean and dry the mop cloth.

Note:

- Always remove the mop cloth after cleaning to filter blockage.
- If the mop cloth gets excessively dirty, the cleaning quality will be affected. Always use a clean cloth.
- Replacing the mop cloth every 3-6 months is recommended to maintain cleaning quality.

Filter assembly

* Replacement every 1-3 months is recommended

1. Move your finger along the notch to remove both filters.
2. Install the new filters.



Note:

Changing filters every 1-3 months is recommended, depending on the quality of water and frequency of use, to ensure cleaning quality.

Routine Maintenance

Omni-Directional Wheel

* Clean as required

1. Turn the robot over.
2. Use a small screwdriver to pry out the axle and remove the wheel.
3. Rinse the axle and the wheel with water to remove hair and dirt.
4. Dry and press the wheel back in place.

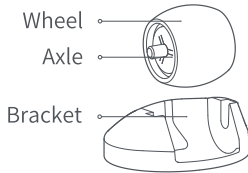

Note:
The Omni-Directional Wheel bracket cannot be removed.

Robot Sensors

* Clean as required

Use a soft dry cloth to wipe and clean all sensors, including:

1. Four Cliff Sensors on the bottom of the robot.
2. Obstacle Sensor at the front of the robot.
3. Charging contacts on the bottom of the robot.
4. Motion Tracking Sensors on the bottom of the robot.

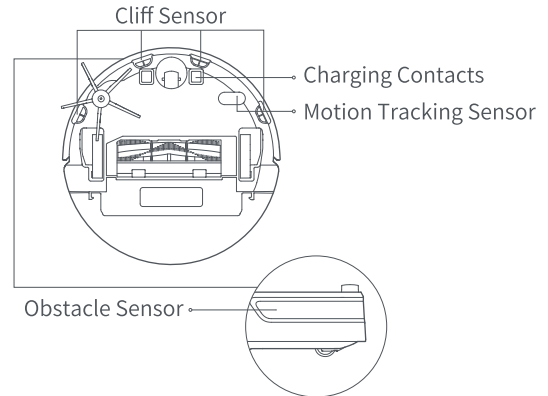

Routine Maintenance



System Reset

If the robot does not respond when you press a button or the robot cannot be shut down, reset the system by pressing and holding the  button. The robot will restart automatically after resetting.

Firmware Update

Update the robot using the Mi Home app. Place the robot on the Charging Dock and ensure that the battery level is higher than 20% before updating. The Power Indicator will flash white quickly during a firmware update.

Restore Factory Settings

If the robot is not functioning after a system reset, press and hold the  button and the  button together until the "Restoring factory settings" voice alert sounds. The robot will then be restored to factory settings. Ignore the "Reset WiFi" voice alert.

Basic Parameters

Robot

| Name | Parameters |
|---------------------|-------------------------------|
| model | roborock E4 |
| Dimensions | 350×350×90.5mm |
| Battery | 14.4V/5200mAh lithium battery |
| Weight | Approx. 3.0kg |
| Wireless Connection | WiFi Smart Connect |
| Rated voltage | 14.4VDC |
| Rated Power | 58W |
| Charging Time | <6h |

Charging Dock

| Name | Parameters |
|------------------|-------------------------------|
| Model | CDZ14RR or CDZ15RR |
| Dimensions | 151×130×98mm |
| Rated Power | 28W |
| Rated Input | 100-240 VAC |
| Rated Output | 20VDC 1.2A |
| Rated Frequency | 50-60Hz |
| Charging Battery | 14.4V/5200mAh lithium battery |

Troubleshooting

If an error occurs during the cleanup, the Power Indicator will flash red quickly, and a voice alert will play. Refer to the table below for resolution options.

| Error | Solution |
|--|---|
| Error 2: Clean and lightly tap the Bumper. | The Bumper is stuck. Lightly and repeatedly tap the Bumper to remove any foreign matter. If no foreign matter is found, move the machine to a new location and restart. |
| Error 3: Move the robot closer to its starting location and restart. | The wheels are suspended. Move the robot closer to its starting location and try again. |
| Error 4: Wipe the Cliff Sensors and move the robot closer and try again. | The wheels are suspended. Move the robot closer and try again. This error may also be caused by dirty Cliff Sensors. Wipe the Cliff Sensors and retry. |
| Error 5: Remove the Main Brush and clean the brush and bearings. | The Main Brush may have become entangled with debris. Remove and clean the Main Brush and its bearing. |
| Error 6: Remove and clean the Side Brush. | The Side Brush may be entangled with debris. Remove and clean it. |
| Error 7: Remove any debris entangled in the main brush. Move the robot closer and restart. | The Main Wheels may be jammed. Remove and clean them. |
| Error 8: Clear away any obstacles around the robot. | The robot may be stuck. Clear any obstacles around it. |
| Error 9: Install the Dustbin and Filter. | Reinstall the Dustbin and Filter. Check that they are installed properly. If the problem persists, try replacing the Filter. |
| Error 10: Make sure that the Filter is dry or clean the Filter. | The Filter is not completely dry. Dry the Filter for at least 24 hours. The Filter may also be blocked and require cleaning. If the problem persists, replace the Filter. |

Troubleshooting

| | |
|---|---|
| Error 12: The battery is too low. Recharge before use. | Low battery. Recharge before use. |
| Error 13: Charging error. Clean the charging contacts. | Use a dry cloth to clean the Charging Contacts on the robot and on the Charging Dock. |
| Error 14: Battery error. | The battery temperature is either too high or too low. Wait until it returns to normal. |
| Error 17: Side Brush module error. Reset the system. | The Side Brush is experiencing a fault. Reset the system. |
| Error 18: Vacuum fan error. Reset the system. | The vacuum fan is experiencing a fault. Reset the system. |
| Error 20: Clean the Motion Tracking Sensor and place the back where it stopped. | The Motion Tracking Sensor may be dirty. Use a dry cloth to wipe the Sensor then place the robot back where it stopped before restarting. |
| Error 23: Clean the Dock Location Beacon. | The Dock Location Beacon is dirty. Wipe it clean. |
| Internal error. Reset the system. | Malfunction due to an internal error. Reset the system. |

WIFI Specification

| Service | Protocol | Frequency Range | Max. Output Power |
|---------|-------------|-----------------|-------------------|
| WIFI | 802.11b/g/n | 2400-2483.5 MHz | < 20dBm |

FAQs

| Problem | Solution |
|---|--|
| Unable to power on | The battery level is low. Put the robot on the Charging Dock to charge it before use. The battery temperature is too low or too high. Only use the robot within the range of 4-40°C (39-104°F). |
| Unable to charge | If the Charging Dock is not receiving power, check that both ends of the Power Cable are properly connected. If contact is poor, clean the contact areas of the Charging Dock and the robot. Power is restored when the Power Indicator light turns on. |
| Slow charging | When used at high or low temperatures, the robot will automatically reduce the charging speed to extend battery life. The charging contact areas may be dirty. Use a dry cloth to clean them. |
| Unable to reach the dock | There are too many obstacles near the Charging Dock. Clear the area or move the dock. The robot is too far from the Charging Dock. Place it closer and retry. |
| Abnormal behavior | Restart the robot. |
| Noise during cleaning | The Main Brush, Side Brush, or Main Wheels may be jammed. Turn off the robot and clean them. If the Omni-Directional Wheel is jammed, remove it for cleaning. |
| Poor cleaning ability or dust falling out | The Dustbin is full and needs emptying. The Filter is blocked and needs cleaning. The Main Brush is jammed and needs cleaning. |
| Unable to connect to WiFi | WiFi is disabled. Reset the WiFi and try again. The WiFi signal is poor. Make sure that the robot is in an area with good WiFi signal reception. Abnormal WiFi connection. Reset the WiFi then download the latest mobile app and retry. Unable to connect to WiFi. There may be an error with your router settings. Contact Roborock customer service for troubleshooting. |
| Scheduled cleaning is not working | The battery level is too low. Scheduled cleaning can only begin when the battery level is above 20%. |
| Is power always being drawn when the robot is on the Charging Dock? | The robot will draw power while it is docked to maintain battery performance, but power consumption is extremely low. |
| Does the robot need to be charged for at least 16 hours the first three times it is used? | No. The robot can be used any time after it has been fully charged once. |

FAQs

| Problem | Solution |
|--|--|
| Cleaning does not resume after recharging | Make sure that the robot is not in DND mode. DND mode will prevent cleanup. When cleaning a space requiring a top-up charge, if the robot was placed manually on the Charging Dock before it recharged automatically, it will not be able to continue cleanup. |
| The robot cannot return to the Charging Dock after spot cleaning or when it has been moved manually. | After spot cleaning or a significant position change, the robot will re-generate the map. If the Charging Dock is too far away, it may not be able to return for recharging and must be placed on the charger manually. |
| The robot has started missing certain spots | The Obstacle Sensor may be dirty. Clean it with a soft dry cloth. |
| No or little water during mopping | Please check whether there is water in the water tank, rinse the mopping cloth, replace the filter or follow the instructions in the user manual to correctly install the mopping cloth. |
| Too much water during mopping | Please make sure that the water tank cover and the filter are properly installed in place. |

EU Declaration of Conformity

Hereby we:

| | |
|----------------------|---|
| Name of manufacturer | Beijing Roborock Technology Co.,Ltd. |
| Address | Floor6, Suite6016, 6017, 6018, BuildingC, Kangjian Baosheng Plaza, No.8 Heiquan Road, Haidian District, Beijing, P.R.CHINA |

declare that this DoC is issued under our sole responsibility and that the products:

| | |
|----------------------------|--|
| Product description | Robotic Vacuum Cleaner and Accessories |
| Type(model) designation(s) | roborock E4 |

are in conformity and verified through testing with the provision of the following EU directives:

| | |
|--|---|
| RED Directive 2014/53/EU Article 3.1 a): Safety&Health 1. EN 60335-1: 2012+AC:2014+A11:2014 +A13:2017+A1:2019+A14:2019+A2:2019 2. EN 60335-2-2:2010 + A11:2012 + A1:2013 3. EN 62311:2008 4. EN 62233:2008 | 1.Household and similar electrical appliances-Safety-Part 1: General requirements 2.Household and similar electrical appliances-Safety-Part 2-2: Particular requirements for vacuum cleaners and water suction cleaning appliance 3.Assessment of electronic and electrical equipment related to human exposure restrictions for electromagnetic fields (0 Hz - 300 GHz) 4.Measurement methods for electromagnetic fields of household appliance and similar apparatus with regard to human exposure |
|--|---|

EU Declaration of Conformity

| | |
|--|--|
| <p>RED Directive 2014/53/EU Article 3.1 b): EMC</p> <ol style="list-style-type: none"> 1. ETSI EN 301 489-1 V2.2.3 2. Draft ETSI EN 301 489-17 V3.2.2 3. EN 55014-1:2017 4. EN 55014-2: 2015 5. EN 61000-3-2: 2014 6. EN 61000-3-3: 2013 | <ol style="list-style-type: none"> 1. ElectroMagnetic Compatibility (EMC) standard for radio equipment and services; Part 1: Common technical requirements; Harmonised Standard for ElectroMagnetic Compatibility 2. ElectroMagnetic Compatibility (EMC) standard for radio equipment and services; Part 17: Specific conditions for Broadband Data Transmission Systems; Harmonised Standard for ElectroMagnetic Compatibility 3. Electromagnetic Compatibility-Requirements for household appliances, electric tools and similar apparatus Part 1: Emission 4. Electromagnetic compatibility – Requirements for household appliances, electric tools and similar apparatus Part 2: Immunity – Product family standard 5. Electromagnetic compatibility (EMC) - Part 3-2: Limits - Limits for harmonic current emissions (equipment input current ≤ 16 A per phase). 6. Electromagnetic compatibility (EMC) - Part 3-3: Limits - Limitation of voltage changes, voltage fluctuations and flicker in public low-voltage supply systems, for equipment with rated current ≤ 16 A per phase and not subject to conditional connection. |
| <p>RED Directive 2014/53/EU Article 3.2: Radio Spectrum EN 300 328 V2.1.1</p> | <p>Wideband transmission systems; Data transmission equipment operating in the 2,4 GHz ISM band and using wide band modulation techniques; Harmonized Standard covering the essential requirements of article 3.2 of Directive 2014/53/EU</p> |
| <p>RoHS Directive 2011/65/EU EN50581:2012</p> | <p>Technical documentation for the assessment of electrical and electronic products with respect to the restriction of hazardous substances</p> |

| | |
|-----------------------------------|--|
| <p>Product description</p> | <p>Charging Dock and Accessories</p> |
| <p>Type(model) designation(s)</p> | <p>Charging Dock , model: CDZ14RR or CDZ15RR</p> |

are in conformity and verified through testing with the provision of the following EU directives:

EU Declaration of Conformity

| | |
|---|---|
| <p>Low Voltage Directive 2014/35/EU</p> <ol style="list-style-type: none">1. EN 60335-1:2012 + A11:2014 + AC:2014 + A13:20172. EN 60335-2-29:2004 + A2:2010+A11: 20183. EN 62233:2008 | <ol style="list-style-type: none">1. Household and similar electrical appliances-Safety-Part 1: General requirements2. Household and similar electrical appliances-Safety-Part 2-29: Particular requirements for battery chargers3. Measurement methods for electromagnetic fields of household appliance and similar apparatus with regard to human exposure |
| <p>EMC Directive 2014/30/EU</p> <ol style="list-style-type: none">1. EN 55014-1:2006+A1+A2 EN 55014-1:20172. EN 55014-2: 20153. EN 61000-3-2: 20144. EN 61000-3-3: 2013 | <ol style="list-style-type: none">1. Electromagnetic Compatibility-Requirements for household appliances, electric tools and similar apparatus Part 1: Emission2. Electromagnetic compatibility – Requirements for household appliances, electric tools and similar apparatus Part 2: Immunity – Product family standard3. Electromagnetic compatibility (EMC) - Part 3-2: Limits - Limits for harmonic current emissions (equipment input current ≤ 16 A per phase).4. Electromagnetic compatibility (EMC) - Part 3-3: Limits - Limitation of voltage changes, voltage fluctuations and flicker in public low-voltage supply systems, for equipment with rated current ≤ 16 A per phase |
| <p>RoHS Directive 2011/65/EU EN50581:2012</p> | <p>Technical documentation for the assessment of electrical and electronic products with respect to the restriction of hazardous substances</p> |

Person responsible for making this declaration:

Printed name: Rui.Shen

Position/Title: Quality Director

Signature: *Rui Shen*

Date of issue: March 9, 2020

Place of issue: Floor 6, Suite 6016, 6017, 6018, Building C, Kangjian Baosheng Plaza,
No. 8 Heiquan Road, Haidian District, Beijing, P.R. CHINA

WEEE Information

Correct Disposal of this product . This marking indicates that this product should not be disposed with other household wastes throughout the EU. To prevent possible harm to the environment or human health from uncontrolled waste disposal, recycle it responsibly to promote the sustainable reuse of material resources. To return your used device, please use the return and collection systems or contact the retailer where the product was purchased. They can take this product for environmental safe recycling.

Korrekte Entsorgung dieses Produkts Innerhalb der EU weist dieses Symbol darauf hin, dass dieses Produkt nicht über den Hausmüll entsorgt werden darf. Altgeräte enthalten wertvolle recyclingfähige Materialien, die einer Wiederverwertung zugeführt werden sollten und um der Umwelt bzw. der menschlichen Gesundheit nicht durch unkontrollierte Müllbeseitigung zu schaden. Bitte entsorgen Sie Altgeräte deshalb über geeignete Sammelsysteme oder senden Sie das Gerät zur Entsorgung an die Stelle, bei der Sie es gekauft haben. Diese wird dann das Gerät der stofflichen Verwertung zuführen.



Warranty Information

Warranty Information

The warranty period depends on the laws of the country in which the product is sold, and the warranty is the responsibility of the seller.

The warranty only covers defects in material or workmanship.

The repairs under warranty may only be carried out by an authorized service centre. When making a claim under the warranty, the original bill of purchase (with purchase date) must be submitted.

The warranty will not apply in cases of:

Normal wear and tear

Incorrect use, e.g. overloading of the appliance, use of non-approved accessories Use of force, damage caused by external influences Damage caused by non-observance of the user manual,

e.g. connection to an unsuitable mains supply or non-compliance with the installation instructions

Partially or completely dismantled appliances.

Laser Safety

The laser distance sensor of this product meets the standards for Class I Laser Products in IEC 60825-1:2014 and will not generate hazardous laser radiation.

| | |
|--|----|
| • Информация о технике безопасности | 31 |
| • Таблица неисправностей | 35 |
| • Знакомство с устройством | 36 |
| • Установка | 40 |
| • Правила эксплуатации | 45 |
| • Регулярное техобслуживание | 47 |
| • Основные параметры | 51 |
| • Устранение неисправностей | 52 |
| • Часто задаваемые вопросы | 54 |
| • Информация об утилизации электрического и электронного оборудования | 56 |
| • Гарантийная информация | 57 |
| • Правила и условия монтажа, хранения, перевозки (транспортировки), реализации и утилизации | 58 |

Информация о технике безопасности

Ограничения

- Данное устройство предназначено только для уборки в помещениях. Не используйте его на улице (например, на неогороженной террасе), на иных поверхностях, кроме пола (например, на диване), и в помещениях коммерческого или производственного назначения.
- Не используйте устройство на приподнятых неогороженных поверхностях (например, на полу верхнего этажа, террасе без ограждения и мебели).
- Не используйте устройство при температуре выше 40 °С или ниже 4 °С, а также на мокрых или липких поверхностях.
- Перед использованием устройства уберите с поверхности пола какие-либо провода или разместите их в стороне, чтобы пылесос не зацепил их.
- Чтобы избежать блокирования устройства и повреждения ценных предметов, уберите легкие предметы (например, пластиковые пакеты) и хрупкие объекты (например, вазы) с пола перед началом уборки.
- Не позволяйте детям мешать работе устройства.
- Данное устройство не предназначено для использования лицами (включая детей) с ограниченными физическими, сенсорными или умственными способностями, не имеющими достаточного опыта и знаний, за исключением случаев, когда они действуют под руководством лица, отвечающего за их безопасность, или после надлежащего инструктажа по безопасному использованию устройства (СВ).

Информация о технике безопасности

- Дети старше 8 лет и лица с ограниченными физическими, сенсорными или умственными способностями, либо лица без теоретической подготовки и опыта использования устройства могут пользоваться данным устройством под руководством более опытного лица или согласно указаниям по его безопасной эксплуатации и при условии, что они понимают связанные с ним риски. Не разрешайте детям играть с устройством. Очистка и обслуживание не должны производиться детьми без надлежащего контроля со стороны взрослого человека (ЕС).
- Храните инструменты для очистки основной щетки в недосягаемом для детей месте.
- Не ставьте на устройство какие-либо предметы (в том числе детей и домашних животных), вне зависимости от того, работает оно или нет.
- Не подносите волосы, свободную одежду, пальцы и другие части тела к отверстиям и движущимся элементам устройства.
- Не используйте устройство для удаления горящих объектов (например, окурков).
- Не используйте устройство на коврах с высоким ворсом (эффективность работы устройства также может быть уменьшена на темных коврах).
- Не используйте устройство для очистки поверхностей с твердыми или острыми предметами (такими как строительный мусор, стекло и гвозди).
- Не переносите продукт за крышку лазерного сканера, крышку основного устройства или противоударный бампер.

Информация о технике безопасности

- Перед очисткой или техническим обслуживанием устройства его необходимо выключить и извлечь вилку из розетки.
- Не используйте влажную ткань или жидкости для очистки устройства.
- Не пользуйтесь моющим модулем на коврах.
- Используйте устройство в соответствии с инструкцией по эксплуатации. Любой ущерб или убытки в результате ненадлежащего использования устройства несет пользователь.
- Батареи в данном устройстве подлежат замене только квалифицированным персоналом.

Батарея и зарядка

ПРЕДОСТЕРЕЖЕНИЕ

- Не заряжайте непerezаряжаемые батареи.
- Для зарядки батареи используйте съемное устройство Roborock CDZ14RR или CDZ15RR, поставляемое вместе с устройством.
- Не разбирайте, не ремонтируйте и не модифицируйте батарею или зарядный блок.
- Держите зарядный блок вдали от источников тепла (например, обогревателей).

Информация о технике безопасности

- Не очищайте контакты зарядного устройства влажной тряпкой или мокрыми руками.
- Перед утилизацией устройства необходимо извлечь батарею.
- Для извлечения батареи нужно отключить устройство от электросети.
- Утилизацию батареи необходимо осуществлять безопасным способом. Не выбрасывайте батареи вместе с бытовыми отходами. Сдайте их компании, профессионально занимающейся утилизацией.
- Если поврежден шнур питания, немедленно прекратите использование устройства. В целях обеспечения безопасности его замену должен выполнить производитель, его сервисный агент или другие лица с соответствующей квалификацией.
- Убедитесь, что питание устройства отключено перед его отправкой. Рекомендуется использовать оригинальную упаковку.
- Если устройство долго не будет использоваться, полностью зарядите его, отключите и храните в сухом прохладном месте. Заряжайте устройство как минимум раз в три месяца, чтобы избежать чрезмерной разрядки батареи.

Таблица неисправностей

Таблица неисправностей

| Элемент | Неисправность |
|---------------------|--|
| Основное устройство | Функции не работают. |
| | Не включается. |
| | Проблема с основной щеткой, боковой щеткой, вентилятором или основным колесом. |
| Зарядный блок | Основное устройство не заряжается. |
| Шнур питания | Нет питания в зарядном блоке. |

Знакомство с устройством

Робот

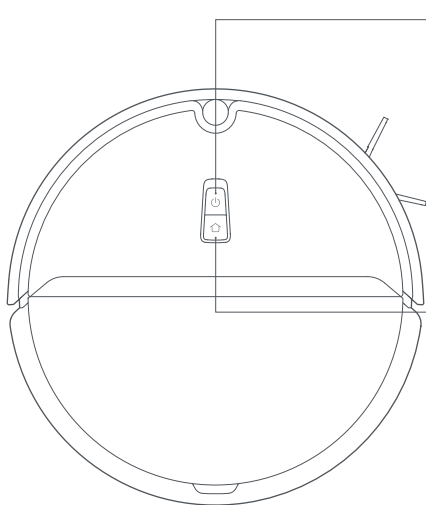

🔌 Уборка/Питание

- Нажмите, чтобы начать уборку
- Нажмите и удерживайте, чтобы включить или выключить

Индикатор питания

- Белый: уровень заряда батареи $\geq 20\%$
- Красный: уровень заряда батареи $< 20\%$
- Медленно мигает: зарядка или включение
- Мигает красным: ошибка

🏠 Док-станция / точечная уборка

- Нажмите для возвращения к док-станции
- Нажмите и удерживайте для точечной уборки

Примечание.

Нажмите любую кнопку, чтобы приостановить уборку, возвращение к док-станции или точечную уборку.

Сброс WiFi

- Нажмите 🏠 и 🔌, и удерживайте обе кнопки в течение 3 секунд.

Знакомство с устройством

Список деталей

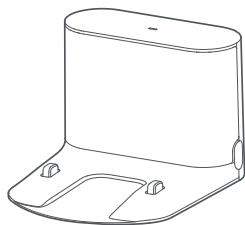

Док-станция

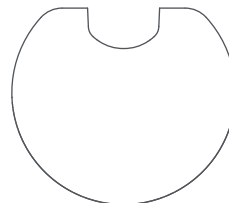

Влагостойкая подставка

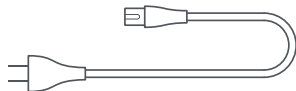

Шнур питания

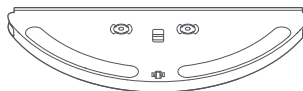

Регулируемая емкость для воды



Ткань для влажной уборки

Знакомство с устройством

Робот

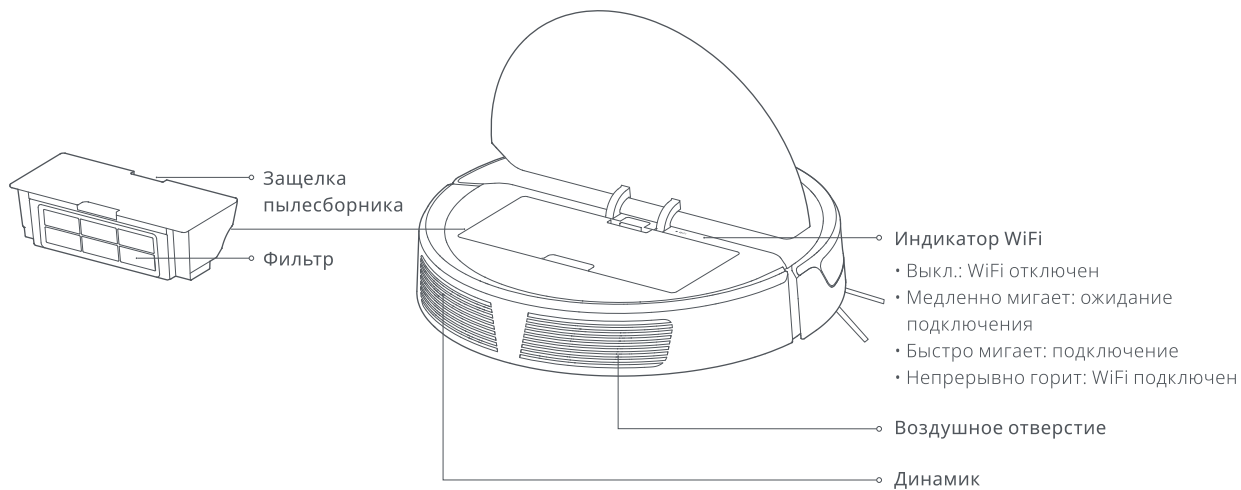

Знакомство с устройством

Робот и датчики

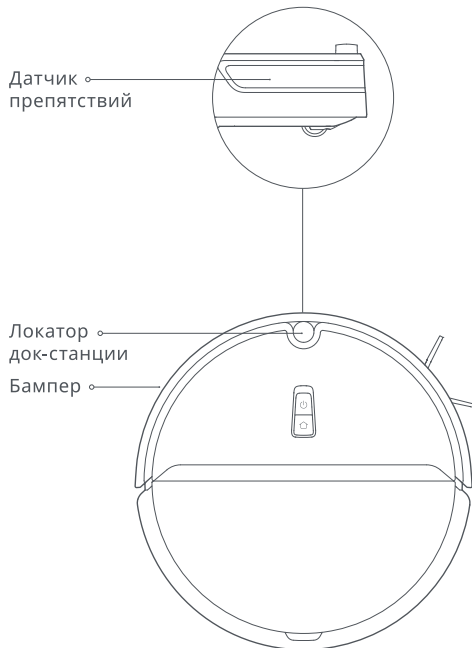

Док-станция

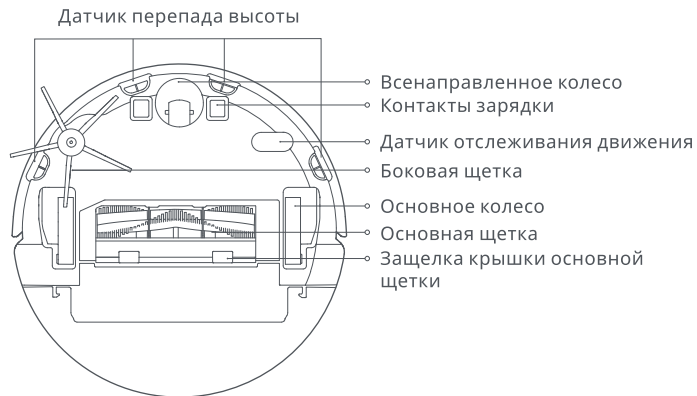
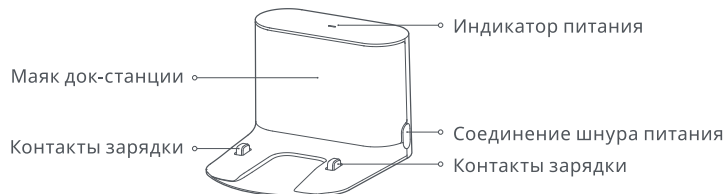

Установка

Использование робота

1. Разместите док-станцию на ровной поверхности у стены и включите ее в розетку электропитания.



Примечания.

- Убедитесь, чтобы оставалось как минимум 0,5 метра свободного места с каждой стороны и 1,5 метра свободного места напротив док-станции.
- Если кабель питания висит вертикально относительно пола, робот может зацепить его, что приведет к отключению док-станции.
- Индикатор питания горит, когда док-станция включена в розетку, и не горит, когда робот заряжается.
- Для максимального удобства расположите док-станцию в зоне хорошего приема сигнала WiFi.
- Чтобы избежать проблем при возврате к док-станции, не размещайте док-станцию в лучах прямого солнечного света и не блокируйте локационный маяк
- Не размещайте док-станцию в проходах или дверных проемах. Это может препятствовать доступу к ней, т. к. вокруг док-станции имеется безопасная область.

Использование робота

2. Закрепите влагостойкую подставку.
После того, как док-станция закреплена, протрите место установки влагостойкой подставки сухой тканью, как показано на изображении. Сначала наклейте двухстороннюю ленту на влагостойкую подставку, а затем разместите ее на полу.

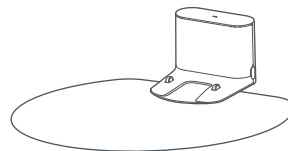

Примечание.

При размещении док-станции на деревянном полу всегда используйте влагостойкую подставку.

Установка

3. Включение и зарядка.

Для включения нажмите и удерживайте кнопку . Когда загорится индикатор питания, поместите робота на док-станцию для зарядки.

Робот оснащен блоком высокопроизводительных литий-ионных аккумуляторных батарей. Для поддержания производительности батареи должны находиться в заряженном состоянии.

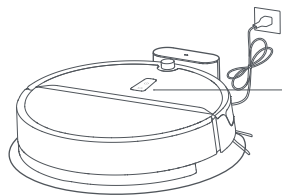

Цвет индикатора питания указывает на уровень заряда батареи.

- Белый: уровень заряда батареи $\geq 20\%$
- Красный: уровень заряда батареи $< 20\%$

Примечание.

Робот не включится при низком уровне заряда батареи. Поместите робота на док-станцию для зарядки.

Установка

4. Подключение к мобильному приложению.

(рекомендуется)

Этим робот использует приложение Mi Home. Через систему MIUI его можно подключать к другим совместимым устройствам «умного дома».



① Загрузите приложение

Найдите приложение «Mi Home» в магазине App Store или Google Play, или отсканируйте нижеприведенный QR-код, а затем загрузите и установите приложение.



② Выполните сброс WiFi

а. Откройте верхнюю крышку робота, чтобы получить доступ к индикатору WiFi.

б. Нажмите и удерживайте кнопку  и кнопку  до тех пор, пока не прозвучит голосовое сообщение «Сброс WiFi». Медленное мигание индикатора WiFi означает, что робот перешел в режим настройки конфигурации сети.

Примечание.

Если вы не можете подключить телефон к роботу, сбросьте WiFi и добавьте робота в качестве нового устройства.

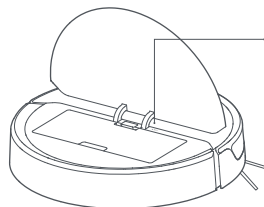

Индикатор WiFi

- Выкл.: WiFi отключен
- Медленно мигает: ожидание подключения
- Быстро мигает: подключение
- Непрерывно горит: WiFi подключен

③ Добавление устройства

Откройте приложение Mi Home и нажмите «+» в верхнем правом углу. Добавьте робота, следуя инструкциям в приложении. После добавления робота можно найти на домашней странице.

Примечание.

- Из-за того, что приложение Mi Home постоянно развивается, процесс может немного отличаться от вышеприведенных инструкций. Всегда следуйте инструкциям в приложении.
- Поддерживаются только сети WiFi в диапазоне 2,4 ГГц.

Установка

Использование робота

5. Влажная уборка

Примечание.

- Перед первой влажной уборкой рекомендуется пропылесосить все полы как минимум три раза, чтобы избежать излишнего скопления грязи на ткани для влажной уборки.
- Используйте ограничительную ленту, чтобы предотвратить влажную уборку на ковровом покрытии, или уберите ковры перед влажной уборкой.
- Для предотвращения коррозии или повреждения не используйте жидкости для очистки или дезинфекционные средства в емкости для воды.
- Рекомендуется очищать ткань для влажной уборки после каждые 60 минут влажной уборки, чтобы обеспечить достаточный поток воды и эффективность уборки.

① Отрегулируйте расход воды

С помощью переключателя установите необходимый расход воды.

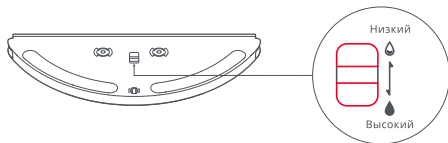

② Заполните емкость для воды

Откройте емкость для воды, заполните ее водой и плотно закройте.

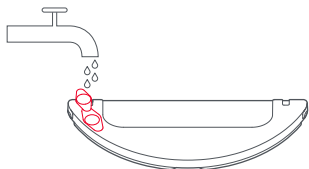

③ Установите ткань для влажной уборки

Намочите ткань для влажной уборки и выжмите ее насухо. Вставьте ее в разъем в емкости для воды.

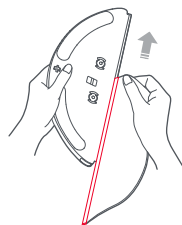

④ Установите модуль

Задвиньте модуль влажной уборки в направлении, указанном отметками в задней части устройства, до «щелчка».

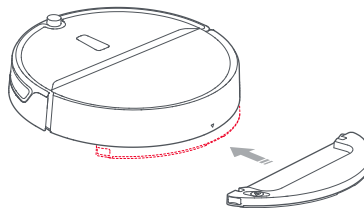

Установка

Использование робота

6. Запуск уборки.

Когда батарея заряжена полностью, индикатор питания будет непрерывно гореть. Нажмите кнопку  или начните уборку с помощью приложения.

7. Извлечение модуля влажной уборки.

После того, как устройство завершило уборку и вернулось к док-станции, нажмите на боковые защелки внутрь и извлеките модуль для влажной уборки, потянув его.

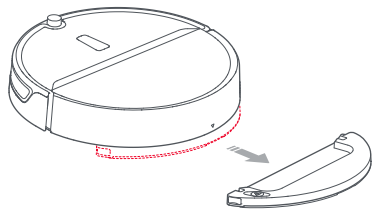



Примечание.

- Если док-станция расположена на деревянном полу, всегда используйте влагостойкую подставку, чтобы избежать повреждения пола в результате попадания на него влаги.
- Чтобы не допускать возникновения неприятного запаха и плесени, после каждой влажной уборки снимайте модуль влажной уборки, выливайте оставшуюся воду и очищайте ткань для влажной уборки.
- Снимите модуль влажной уборки, если влажная уборка не осуществляется.

Правила эксплуатации

Включение/выключение

Для включения робота нажмите и удерживайте кнопку . Индикатор питания включится и робот перейдет в режим ожидания. Если устройство неподвижно, нажмите и удерживайте кнопку  для его отключения и завершения текущего цикла уборки.

Уборка

Нажмите кнопку  для начала уборки. Нажатие какой-либо кнопки приостановит текущий цикл уборки.

Примечание.

- При слишком низком уровне заряда батареи запуск уборки невозможен. Позвольте роботу зарядиться перед началом уборки.
- Уберите все провода (включая шнур питания док-станции) с пола перед началом уборки, чтобы не допустить сбоя питания или повреждения робота или проводов.
- Если уборка завершится менее чем за 10 минут, по умолчанию она будет выполнена снова.
- Если во время уборки разрядится батарея, робот вернется к док-станции для подзарядки и продолжит уборку с того места, на котором она была остановлена.

Зарядка

Автоматический режим: после уборки робот автоматически вернется к док-станции.

Вручную: в режиме паузы нажмите кнопку , чтобы отправить робота обратно к док-станции.



Во время зарядки робота индикатор питания медленно мигает.

Примечание.

Если робот не может найти док-станцию, он вернется к последнему местоположению начала уборки. Разместите робота на док-станции вручную для подзарядки.

Пауза

Когда робот выполняет уборку, нажмите любую кнопку для приостановки.

Нажмите кнопку  для продолжения уборки или кнопку  для остановки уборки и возвращения робота к док-станции.

Примечания.

- Размещение робота на док-станции вручную в режиме паузы остановит текущий цикл уборки.
- При продолжении уборки после перемещения робота разместите его близко к изначальному положению перед началом.

Способ уборки

После запуска робот начнет уборку по зигзагообразной траектории. После того, как все области были пройдены, он выполнит уборку вдоль стен, покрыв весь пол. После этого робот автоматически вернется к док-станции.



Правила эксплуатации

Точечная уборка

В режиме ожидания или паузы нажмите кнопку , чтобы начать точечную уборку. Робот выполнит уборку области диаметром 1,2 метра по спирали вокруг начальной точки. После уборки робот вернется к начальной точке.

Примечание.

Запуск точечной уборки в режиме паузы прервет текущий цикл уборки.

Ошибки

Если возникает ошибка выполнения, индикатор питания быстро мигает красным и звучит голосовое сообщение. Подробная информация представлена в разделе «Поиск и устранение неисправностей».

Примечания.

- Робот автоматически перейдет в спящий режим после 10 минут бездействия в состоянии ошибки.
- Подключение робота к док-станции в состоянии ошибки остановит текущий цикл уборки.

Спящий режим

После бездействия в течение более 10 минут робот автоматически перейдет в спящий режим. Индикатор питания будет мигать раз в несколько секунд. Нажмите любую кнопку для пробуждения робота.

Запланированная уборка

Используйте мобильное приложение для настройки запланированной уборки. Робот автоматически выполнит уборку в указанное время и вернется к док-станции после каждой уборки.

Сброс WiFi

Если мобильному телефону не удается подключиться к роботу из-за изменения конфигурации маршрутизатора, забытого пароля или по какой-либо другой причине, выполните сброс WiFi. Откройте верхнюю крышку, чтобы получить доступ к индикатору WiFi. затем нажмите и удерживайте кнопки  и , пока не прозвучит голосовое сообщение «Сброс WiFi». Сброс завершен, когда индикатор WiFi медленно мигает.

Примечание.

WiFi автоматически отключается, если время установления подключения превышает один час. Если требуется повторное подключение, сбросьте WiFi и повторите попытку.

Мощность всасывания

Используйте приложение Mi Home, чтобы выбрать один из режимов: тихий, сбалансированный, мощный или максимальный. По умолчанию используется сбалансированный режим.

Режим «Не беспокоить»

При включенном режиме «Не беспокоить» активный цикл уборки будет завершен, не будут воспроизводиться голосовые оповещения и будет снижена яркость индикатора питания. По умолчанию режим «Не беспокоить» активируется в период с 22:00 по 08:00. С помощью мобильного приложения можно отключить режим «Не беспокоить» или изменить время его использования.

Регулярное техобслуживание

Пылесборник и фильтр

*Очищайте раз в неделю

1. Откройте верхнюю крышку робота, нажмите на защелку пылесборника, поднимите и извлеките его.

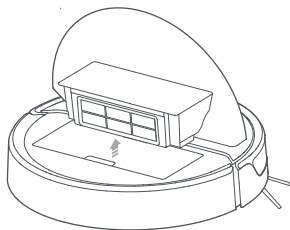

2. Снимите фильтр и опустошите пылесборник.

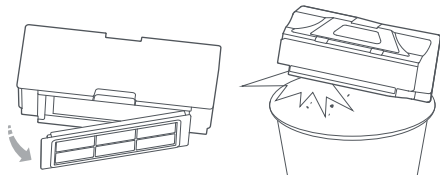

Основная щетка

*Очищайте раз в неделю

1. Переверните робота и нажмите на защелку крышки основной щетки, чтобы снять крышку основной щетки.
2. Снимите основную щетку и очистите ее подшипники.
3. Устраните какие-либо запутавшиеся волосы.
4. Установите обратно основную щетку и крышку основной щетки.

Примечание.

Для максимальной эффективности уборки рекомендуется заменять основную щетку каждые 6–12 месяцев.

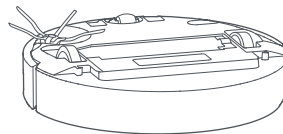
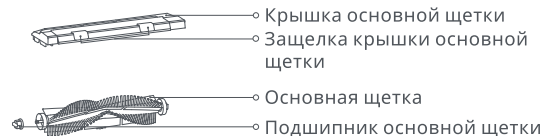

Регулярное техобслуживание

Очистка моющегося сетчатого фильтра

*Очищайте раз в две недели

1. Заполните пылесборник чистой водой. Аккуратно потрусите его, затем вылейте грязную воду.

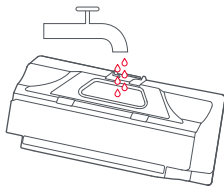

Примечание.

Для предотвращения блокирования фильтра используйте только свежую воду. Не используйте очищающие средства.

2. Снимите фильтр и промойте его водой.

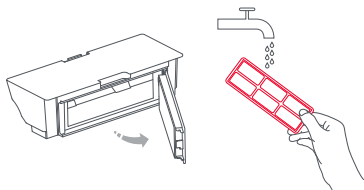

Примечание.

Во избежание повреждений не прикасайтесь к фильтру руками, щетками или острыми объектами.

3. Если необходимо, промойте фильтр несколько раз и слегка постучите по его рамке, чтобы удалить как можно больше грязи.

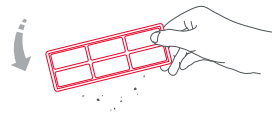

4. Позвольте фильтру высохнуть перед тем, как установить его обратно.

Примечание.

Тщательно высушите фильтр в течение, как минимум, 24 часов перед использованием.

Батарея

Робот оснащен блоком высокопроизводительных литий-ионных аккумуляторных батарей. Для поддержания производительности батарей робот должен находиться в заряженном состоянии.

Примечание.

Если робот не будет использоваться долго, его необходимо выключить и заряжать не реже, чем раз в три месяца, во избежание повреждения батареи, вызванного полным разрядом.

Док-станция

*Очищайте раз в месяц

Очищайте контакты зарядки сухой мягкой тканью.

Регулярное техобслуживание

Боковая щетка

* Очищайте раз в месяц

1. Переверните робота и открутите винт, фиксирующий боковую щетку.
2. Снимите и очистите боковую щетку.
3. Установите боковую щетку на место и затяните винт.

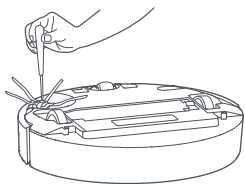

Примечание.

Для улучшения качества уборки рекомендуется менять боковую щетку раз в 3–6 месяцев

Ткань для влажной уборки

* Очищайте после использования

1. Извлеките ткань для влажной уборки из модуля влажной уборки.

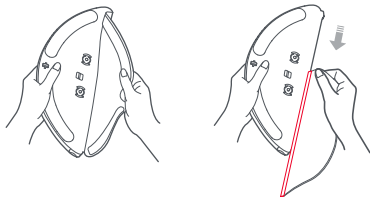

2. Очистите и высушите ткань для влажной уборки.

Примечание.

- Всегда снимайте ткань для влажной уборки после уборки во избежание блокирования фильтра.
- Если ткань для влажной уборки сильно загрязнена, качество уборки будет снижено. Всегда используйте чистую ткань.
- Для поддержания высокого качества уборки рекомендуется заменять ткань для влажной уборки каждые 3–6 месяцев.

Фильтр в сборе

* Рекомендуется замена каждые 1–3 месяца

1. Перемещайте палец вдоль паза, чтобы извлечь оба фильтра.
2. Установите новые фильтры.



Примечание.

Для максимальной эффективности уборки рекомендуется заменять фильтры каждые 1–3 месяца, в зависимости от качества воды и частоты уборки.

Регулярное техобслуживание

Всенаправленное колесо

* Очищайте по мере необходимости

1. Переверните робота.
2. С помощью маленькой отвертки отделите ось и снимите колесо.
3. Промойте ось и колесо водой и очистите их от волос и грязи.
4. Высушите и установите колесо обратно на место.

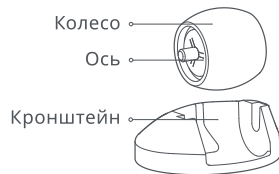

Примечание.

Кронштейн всенаправленного колеса не снимается.

Датчики робота

* Очищайте по мере необходимости

Очищайте все датчики сухой мягкой тканью, в том числе:

1. Четыре датчика перепада высоты снизу робота.
2. Датчик препятствий на передней части робота.
3. Контакты зарядки снизу робота.
4. Датчики отслеживания движения снизу робота.

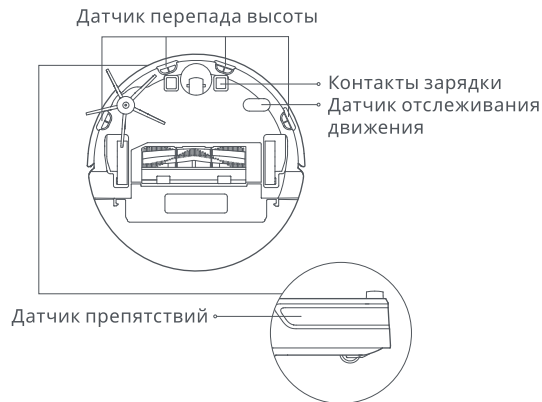

Регулярное техобслуживание



Сброс системы

Если робот не реагирует нажатие кнопок или не выключается, выполните сброс системы, нажав и удерживая кнопку . После перезагрузки произойдет автоматический перезапуск робота.

Обновление прошивки

Обновление прошивки робота осуществляется с помощью приложения Mi Home. Перед обновлением поместите робота на док-станцию и убедитесь, что заряд батареи составляет более 20%. Во время обновления прошивки индикатор питания быстро мигает белым.

Восстановление заводских настроек

Если робот не работает после сброса системы, нажмите и удерживайте кнопку  и кнопку , пока не прозвучит голосовое сообщение «Восстановление заводских настроек». Будут восстановлены заводские настройки робота. Игнорируйте голосовое сообщение «Сброс WiFi».

Основные параметры

Робот

| Название | Параметры |
|--------------------------|-------------------------------------|
| модель | roborock E4 |
| Размеры | 350×350×90,5 мм |
| Батарея | Литиевая батарея 14,4 В / 5200 мА ч |
| Вес | Прибл. 3,0 кг |
| Беспроводное подключение | WiFi Smart Connect |
| Номинальное напряжение | 14,4 В пост. тока |
| Номинальная мощность | 58 Вт |
| Время зарядки | <6 ч |

Док-станция

| Название | Параметры |
|--------------------------|-------------------------------------|
| Модель | CDZ14RR или CDZ15RR |
| Размеры | 151×130×98 мм |
| Номинальная мощность | 28 Вт |
| Номинальный входной ток | 100–240 В перем. тока |
| Номинальный выходной ток | 20 В пост. тока 1,2 А |
| Номинальная частота | 50–60 Гц |
| Зарядка батареи | Литиевая батарея 14,4 В / 5200 мА ч |

Устранение неисправностей

Если во время уборки произошла ошибка, индикатор питания будет быстро мигать красным и прозвучит голосовое оповещение. Варианты разрешения приведены в таблице ниже.

| Ошибка | Решение |
|---|---|
| Ошибка 2: Очистите и слегка постучите по бамперу. | Бампер застрял. Слегка постукивайте по бамперу для удаления из него посторонних предметов. Если посторонние предметы не были обнаружены, передвиньте устройство в новое положение и запустите его. |
| Ошибка 3: Переместите робота ближе к его изначальному местоположению и перезапустите его. | Колеса не соприкасаются с полом. Переместите робота ближе к его изначальному местоположению и повторите попытку. |
| Ошибка 4: Протрите датчики перепада высоты, переместите робота ближе и повторите попытку. | Колеса не соприкасаются с полом. Переместите робота ближе и повторите попытку. Эта ошибка также может быть вызвана загрязнением датчиков перепада высоты. Протрите датчики перепада высоты и повторите попытку. |
| Ошибка 5: Снимите основную щетку, а затем очистите ее и подшипник. | Возможно, основная щетка заблокирована мусором. Снимите и очистите основную щетку и ее подшипник. |
| Ошибка 6: Снимите и очистите боковую щетку. | Возможно, боковая щетка заблокирована мусором. Снимите и очистите ее. |
| Ошибка 7: Устраните мусор, застрявший в основной щетке. Переместите робота ближе и перезапустите его. | Основные колеса могут быть заблокированы. Снимите и очистите их. |
| Ошибка 8: Устраните все препятствия вокруг робота. | Возможно, робот застрял. Устраните какие-либо препятствия вокруг него. |
| Ошибка 9: Установите пылесборник и фильтр. | Установите на место пылесборник и фильтр. Убедитесь, что они установлены правильно. Если проблема не устранена, попробуйте заменить фильтр. |
| Ошибка 10: Убедитесь что фильтр высушен или очистите его. | Фильтр высушен не полностью. Высушите фильтр в течение как минимум 24 часов. Фильтр может быть засорен и необходима его очистка. Если проблема не устранена, замените фильтр. |

Устранение неисправностей

| Ошибка | Решение |
|---|--|
| Ошибка 12: Слишком низкий уровень заряда батареи. Зарядите перед использованием. | Низкий уровень заряда батареи. Зарядите перед использованием. |
| Ошибка 13: Сбой зарядки. Очистите область контактов зарядки. | Очистите контакты зарядки док-станции и робота мягкой сухой тканью. |
| Ошибка 14: Ошибка батареи. | Слишком высокая или низкая температура батареи. Дождитесь нормализации температуры. |
| Ошибка 17: Ошибка модуля боковой щетки. Выполните сброс системы. | Возникла ошибка модуля боковой щетки. Выполните сброс системы. |
| Ошибка 18: Ошибка вентилятора пылесоса. Выполните сброс системы. | Произошла ошибка вентилятора пылесоса. Выполните сброс системы. |
| Ошибка 20: Очистите датчик отслеживания движения и поместите робота туда, где он остановился. | Датчик отслеживания движения может быть загрязнен. Протрите датчик сухой мягкой тканью, затем поместите робота туда, где он остановился и перезапустите его. |
| Ошибка 23: Очистите маяк док-станции | Маяк док-станции загрязнен. Очистите его. |
| Внутренний сбой. Выполните сброс системы. | Неисправность по причине внутреннего сбоя. Выполните сброс системы. |

Часто задаваемые вопросы

| Проблема | Решение |
|---|--|
| Не удается включить устройство | Низкий уровень заряда батареи. Поместите робота на док-станцию и зарядите его перед использованием. Слишком низкая или высокая температура батареи. Используйте робота только в диапазоне температур 4–40°C. |
| Не удается зарядить устройство | Питание док-станции не включено. Убедитесь, что оба конца шнура питания подключены надлежащим образом. При плохом контакте очистите контактные области док-станции и робота. Питание возобновлено, когда загорается индикатор питания. |
| Медленная зарядка | При использовании в условиях низких или высоких температур робот автоматически уменьшает скорость зарядки, чтобы увеличить срок службы батареи. Контакты зарядки могут быть загрязнены. Очистите их сухой тканью. |
| Не удалось достичь док-станции | Рядом с док-станцией слишком много препятствий. Очистите область или переместите док-станцию. Робот находится слишком далеко от док-станции. Переместите его ближе к ней и повторите попытку. |
| Неправильная работа | Перезапустите робота. |
| Шум при уборке | Основная щетка, боковая щетка и основные колеса могут быть заблокированы. Выключите робота и очистите их. Если всенаправленное колесо заблокировано, снимите его и очистите. |
| Низкая эффективность уборки или выпадающая пыль | Пылесборник заполнен и его необходимо опустошить. Фильтр засорен и его необходимо очистить. Основная щетка заблокирована и ее необходимо очистить. |
| Не удается подключиться к WiFi | WiFi отключен. Выполните сброс WiFi и повторите попытку. Слабый сигнал WiFi. Убедитесь, что робот находится в зоне хорошего приема сигнала WiFi. Проблема с подключением WiFi. Выполните сброс WiFi, загрузите последнюю версию мобильного приложения и повторите попытку. Не удается подключиться к WiFi. Возможно имеется ошибка в настройках маршрутизатора. Свяжитесь с отделом обслуживания клиентов RoboGosk для устранения неисправности. |
| Запланированная уборка не работает | Слишком низкий уровень заряда батареи. Запуск запланированной уборки возможен только при уровне заряда батареи выше 20%. |

Часто задаваемые вопросы

| Проблема | Решение |
|--|--|
| При нахождении робота на док-станции питание всегда поступает? | Робот потребляет энергию для поддержания производительности батареи, когда находится у док-станции, однако энергопотребление чрезвычайно мало. |
| Нужно ли заряжать робота как минимум 16 часов при использовании первые три раза? | Нет. Робот можно использовать в любое время после первой полной зарядки батареи. |
| Уборка не продолжается после подзарядки | Убедитесь, что робот не находится в режиме «Не беспокоить». Режим «Не беспокоить» предотвращает уборку. При уборке пространства, для которого требуется подзарядка во время уборки, уборка не будет продолжаться, если робот был помещен на док-станцию вручную до начала автоматической подзарядки. |
| Робот не может вернуться к док-станции после точечной уборки или когда он был перемещен вручную. | После точечной уборки или значительного изменения местоположения робот будет создавать новую карту. Если док-станция находится слишком далеко, робот может не быть в состоянии вернуться к ней для подзарядки, и в таком случае его нужно поместить на док-станцию вручную. |
| Робот начал пропускать определенные точки. | Датчик препятствий может быть загрязнен. Очистите его сухой мягкой тканью. |
| Отсутствие или малое количество воды во время влажной уборки | Проверьте наличие воды в емкости для воды, смочите ткань для влажной уборки, замените фильтр или следуйте инструкциям по правильной установке ткани для влажной уборки, указанным в руководстве пользователя. |
| Слишком много воды во время влажной уборки | Убедитесь, что крышка емкости для воды и фильтр правильно установлены. |

Информация об утилизации электрического и электронного оборудования

Надлежащая утилизация данного изделия Данная маркировка свидетельствует о том, что данное изделие не следует утилизировать вместе с другими бытовыми отходами на территории ЕС. Для защиты окружающей среды и здоровья людей от вреда из-за неконтролируемого захоронения отходов утилизируйте устройство надлежащим образом для возможности дальнейшего повторного использования природно-сырьевых ресурсов. Для возврата отработанного изделия используйте соответствующие системы сбора и возврата, либо свяжитесь с продавцом данного изделия. Он может забрать данное изделие для безопасной переработки.



Гарантийная информация

Гарантийная информация

Гарантийный срок зависит от законодательства страны, в которой продается продукт, и ответственность за гарантию несет продавец.

Гарантия распространяется только на дефекты материалов или качество изготовления.

Гарантийный ремонт должен осуществляться только официальным сервисным центром.

При составлении гарантийной рекламации обязательно приложите чек на покупку (с указанием даты покупки).

Гарантия не распространяется на следующие случаи:

Обычный износ

Ненадлежащая эксплуатация, например, перегрузка изделия, использование нерекондованных дополнительных принадлежностей

Применение силы, повреждение из-за воздействия внешних факторов

Повреждение в результате несоблюдения требований инструкции по эксплуатации, например, подключение неподходящих источников питания или несоблюдение инструкций по установке

Частичный или полный демонтаж изделия

Безопасность лазера

Лазерный датчик расстояния в данном устройстве соответствует стандартам Класса I лазерных изделий в IEC 60825-1:2014 и не выделяет опасного излучения

Правила и условия монтажа, хранения, перевозки (транспортировки), реализации и утилизации

- Прибор не требует какого-либо монтажа или постоянной фиксации.
- Хранение и перевозка прибора должны осуществляться в сухих местах.
- Реализация прибора должна производиться согласно действующему законодательству РФ.
- После окончания срока службы изделия его нельзя выбрасывать вместе с обычным бытовым мусором. Вместо этого оно подлежит сдаче на утилизацию в соответствующий пункт приема электрического и электронного оборудования для последующей переработки и утилизации в соответствии с федеральным или местным законодательством. Обеспечивая правильную утилизацию данного продукта, Вы помогаете сберечь природные ресурсы и предотвращаете ущерб для окружающей среды и здоровья людей, который возможен в случае ненадлежащего обращения. Более подробную информацию о пунктах приема и утилизации данного продукта можно получить в местных муниципальных органах или на предприятии по вывозу бытового мусора.
- При обнаружении неисправности прибора следует немедленно обратиться в авторизованный сервисный центр или утилизировать прибор.

Robot Vacuum Cleaner

Manufacturer: Beijing Roborock Technology Co., Ltd.

Product Model: roborock E4

Address of Manufacturer: Floor 6, Suite 6016, 6017, 6018, Building C, Kangjian Baosheng Plaza,
No.8 Heiquan Road, Haidian District, Beijing, P.R.CHINA

For more product information, visit our website: www.roborock.com

For after-sales support, email our after-sales service team:

US/Non-Europe Support: support@roborock.com

Europe Support: support@roborock-eu.com

Робот-пылесос

Производитель: Beijing Roborock Technology Co., Ltd.

Модель продукта: roborock E4

Адрес производителя: Floor 6, Suite 6016, 6017, 6018, Building C, Kangjian Baosheng Plaza,
No. 8 Heiquan Road, Haidian District, Beijing, Китайская Народная Республика

Дополнительную информацию о продукте см. на нашем сайте: www.roborock.com

По вопросам послепродажного обслуживания свяжитесь с нашими специалистами
отдела послепродажного обслуживания:

Служба поддержки в США/не Европейских странах: support@roborock.com

Служба поддержки в Европе: support@roborock-eu.com

