

# Nuovita

Con l'amore e la cura

# PULITO

## ЭЛЕКТРОКАЧЕЛИ

(шезлонг с электронной функцией качения)

### ИНСТРУКЦИЯ ПО СБОРКЕ И ЭКСПЛУАТАЦИИ

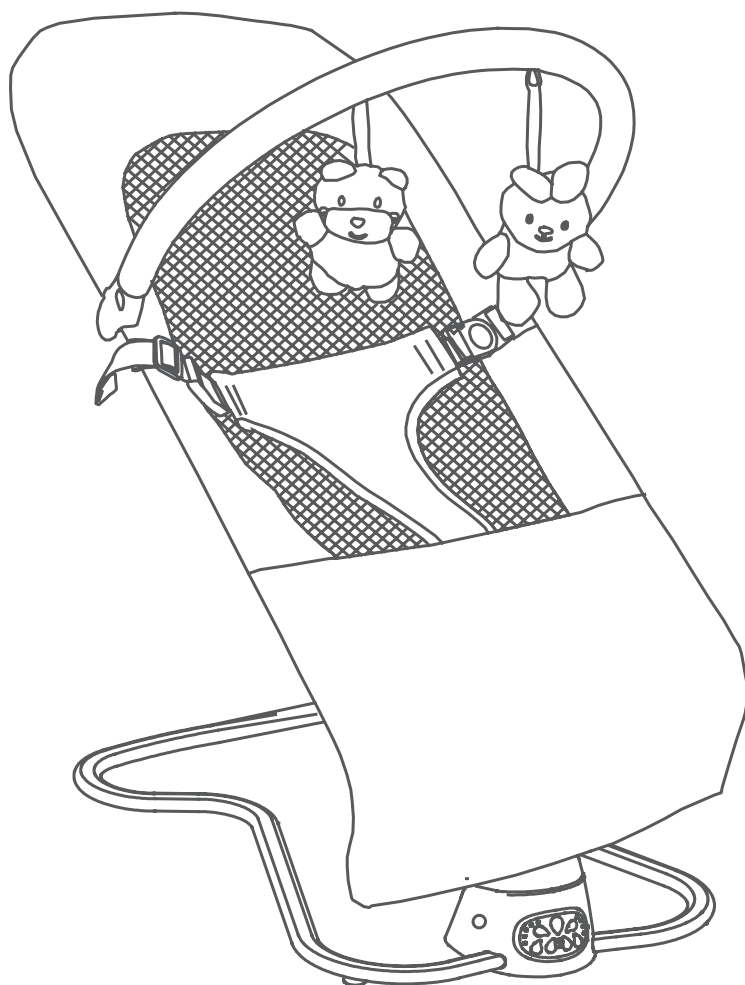

**ВАЖНО!** ПОЖАЛУЙСТА, ВНИМАТЕЛЬНО ПРОЧИТАЙТЕ ЭТУ ИНСТРУКЦИЮ ПЕРЕД ЭКСПЛУАТАЦИЕЙ И СОХРАНИТЕ ЕЕ ДЛЯ ПОСЛЕДУЮЩЕГО ИСПОЛЬЗОВАНИЯ.

**НЕОБХОДИМЫ ПРАВИЛЬНЫЕ ЭКСПЛУАТАЦИЯ И УХОД ЗА ИЗДЕЛИЕМ.**

Представленные в этой инструкции рисунки предназначены только для наглядной информации. Изделие может отличаться от изображенного на рисунках. Производитель имеет право менять спецификацию или комплектацию без предварительного уведомления. Если вы не будете следовать данной инструкции, это может оказать негативное влияние на безопасность вашего ребенка.

#### Представительство

Телефон в Москве: 8 (495) 981-86-36  
Бесплатный телефон по РФ: 8 800 777-85-33  
Электронная почта: [info@nuovita.ru](mailto:info@nuovita.ru)

#### Сервисный центр

Телефон: 8 (495) 981-86-36  
Электронная почта: [service@nuovita.ru](mailto:service@nuovita.ru)

## СОДЕРЖАНИЕ

I. Вниманию покупателей!.....	3
II. Рекомендации по обеспечению безопасности и предупреждения.....	3
III. Основные детали.....	5
IV. Сборка рамы.....	6
V. Сборка рамы сиденья.....	7
VI. Как надеть чехол сиденья.....	8
VII. Сборка дуги с игрушками / Ремень безопасности.....	9
VIII. Электропитание.....	10
IX. Питание от батареек.....	11
X. Функции панели управления / Функции пульта дистанционного управления.....	12
XI. функции MP3 / Функции Bluetooth.....	13
XII. Регулировка спинки.....	14
XIII. функция складывания / Функция фиксации сиденья.....	15
XIV. Как снять чехол с сиденья.....	16
XV. Уход и обслуживание.....	17

## ВНИМАНИЮ ПОКУПАТЕЛЕЙ!

Общая информация об изделии:

Наименование	Электрокачели (шезлонг с электронным устройством качения)
Модель №	Pulito
Входное напряжение	100-240 В, 50/60 Гц, 0,3 А
Выходное напряжение	Постоянный ток 5,8 В/1 А
Подходит для возраста	0-6 месяцев
Внимание!	Никогда не используйте адаптер или другие детали, не поставляемые производителем

## РЕКОМЕНДАЦИИ ПО ОБЕСПЕЧЕНИЮ БЕЗОПАСНОСТИ И ПРЕДУПРЕЖДЕНИЯ

1. Нельзя замыкать накоротко терминал электропитания.
2. Никогда не используйте адаптер, не поставляемый производителем, иначе изделие может быть повреждено. Входное напряжение адаптера: 100-240 В, 50/60 Гц, 0,3 А. Выходное напряжение: постоянный ток 5,8 В/1 А.
3. При использовании адаптера, держите его вдали от детей.
4. Перед использованием проверяйте шнур, вилку, корпус и другие детали адаптера на предмет повреждений. Если обнаружатся повреждения, следует перестать пользоваться адаптером.

## РЕКОМЕНДАЦИИ ПО ОБЕСПЕЧЕНИЮ БЕЗОПАСНОСТИ И ПРЕДУПРЕЖДЕНИЯ

1. Когда ребенок находится в шезлонге, всегда пользуйтесь ремнями безопасности!
2. Не оставляйте ребенка без присмотра!
3. Подходит для детей в возрасте 0-6 месяцев.
4. Максимальный вес: 9 кг.
5. Никогда не двигайте и поднимайте изделие, если в нем находится ребенок!
6. Во избежание получения травм никогда не ставьте изделие на высокие поверхности, такие как стол, лестница.
7. Всегда ставьте изделие на ровную поверхность.
8. Во избежание асфиксии никогда не ставьте изделие на мягкие поверхности (такие как кровать или диван).
9. Изделие не подходит для ребенка, который может сидеть без поддержки или ходить.
10. Это изделие – не игрушка для ребенка.
11. Никогда не складывайте шезлонг, если в нем находится ребенок.
12. После подключения изделия к источнику питания или включения изделия подождите 3-5 секунд, чтобы начали работать функциональные кнопки.
13. Не эксплуатируйте изделие, если какие-либо детали утеряны, не используйте любые запчасти, кроме рекомендованных производителем.
14. Никогда не ставьте изделие рядом с открытым огнем!
15. Не эксплуатируйте изделие, если какие-либо детали сломаны или утеряны.
16. Изделие можно эксплуатировать только с штатным адаптером.
17. Это изделие не предназначено для длительного сна. Это изделие не может заменить колыбель или кровать. Если ребенку нужно поспать, его следует переложить в кровать или колыбель.

**ВНИМАНИЕ:** Сохраните упаковку изделия в течении 14 дней со дня покупки. Обязательным условием возврата является сохранность товарного вида изделия (упаковочные материалы, инструкции, товарные этикетки, бирки и тд)

## ОСНОВНЫЕ ДЕТАЛИ

№	СХЕМА ДЕТАЛИ	НАИМЕНОВАНИЕ	КОЛ-ВО
1		Основная опорная рама	1 шт.
2		Дуга с игрушками	1 шт.
3		Трубчатая рама сиденья	1 шт.
4		Левая трубчатая рама нижней опоры	1 шт.
5		Правая трубчатая рама нижней опоры	1 шт.
6		Чехол сиденья	1 шт.
Аксессуары: Инструкция x 1, адаптер x 1, пульт дистанционного управления x 1			

## СБОРКА

1

1. Удерживая пружинную кнопку, вставьте левую трубчатую раму нижней опоры в правую трубчатую раму нижней опоры. Вставляйте, пока пружинная кнопка не выскочит через отверстие в правой трубчатой раме, как показано на рисунках внизу.

левая трубчатая рама  
нижней опоры

правая трубчатая рама  
нижней опоры

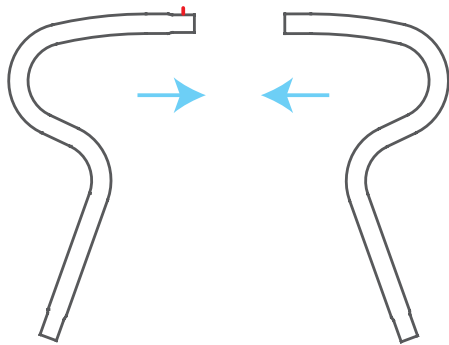

1

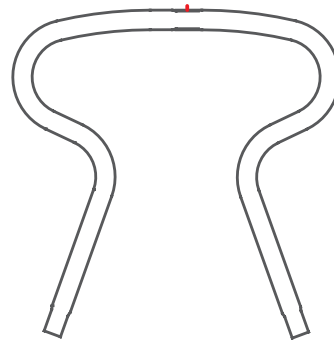

2

2

Удерживая пружинные кнопки, вставьте трубчатую раму нижней опоры в основную опорную раму, как показано на рисунках внизу.

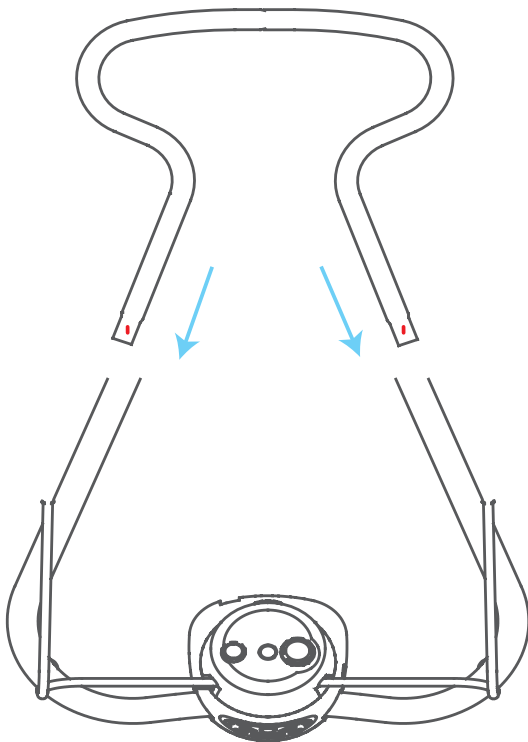

3

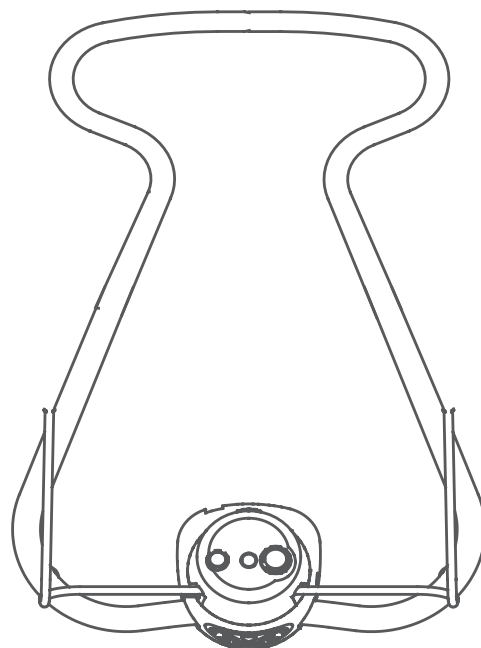

4

## СБОРКА РАМЫ СИДЕНЬЯ

3

### Сборка рамы сиденья

1. Поверните кнопку вправо, как показано стрелкой, чтобы перед сборкой рамы сиденья установить опорную трубчатую раму в самое верхнее положение.
2. Перед тем, как повернуть кнопку, нажмите на фиксатор.
3. После того, как опорная трубчатая рама будет установлена в самом верхнем положении, до упора вставьте трубчатую раму сиденья в опорную трубчатую раму, как показано на рисунках внизу.

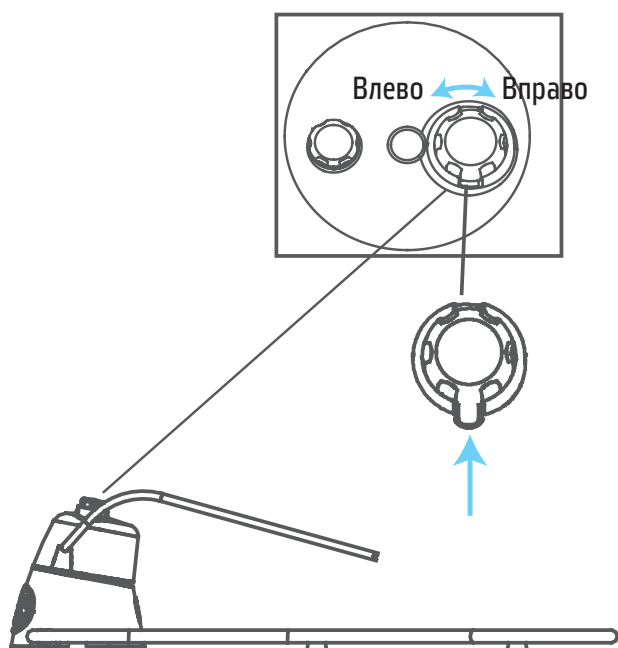

5

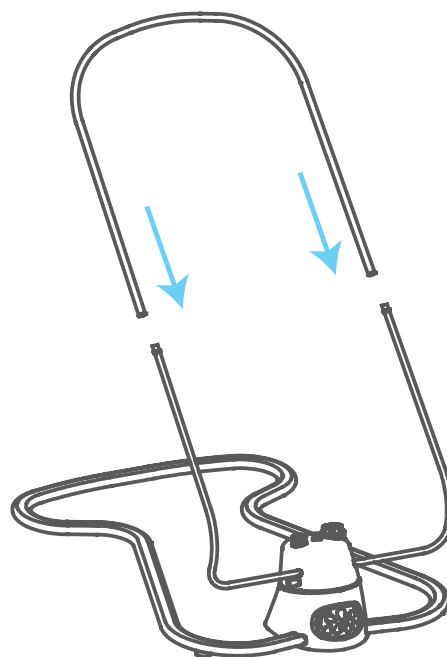

6

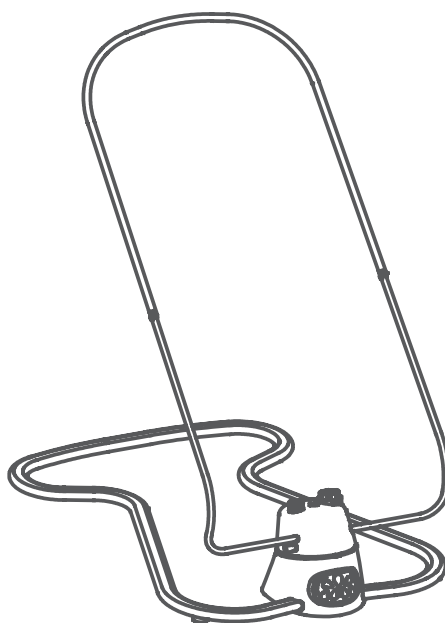

7

7

## КАК НАДЕТЬ ЧЕХОЛ СИДЕНЬЯ

4

### Как надеть чехол сиденья

1. Натяните чехол на трубчатую раму сиденья, затем пристегните его к сиденью при помощи застежек, как показано на рисунках внизу.

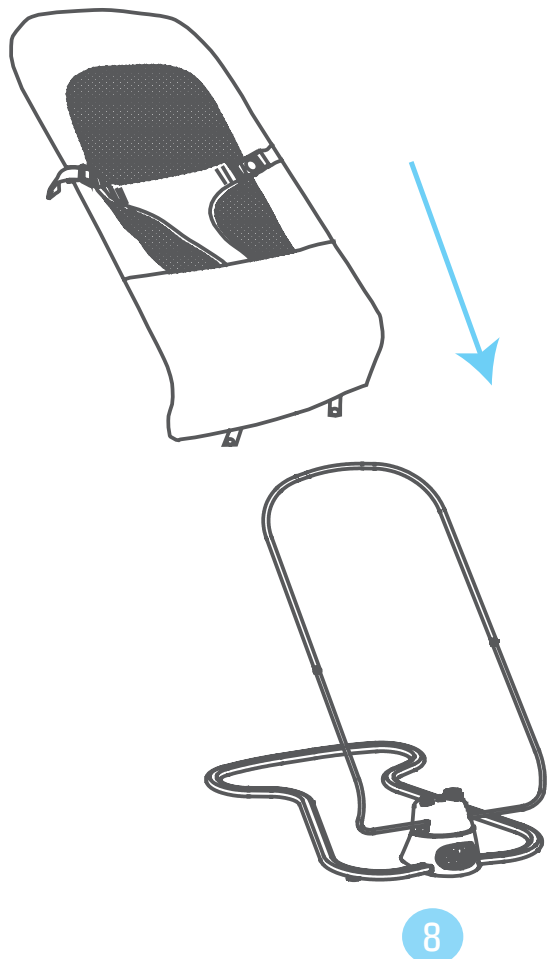

8

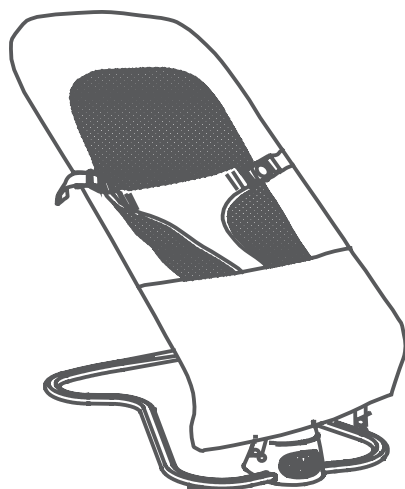

9

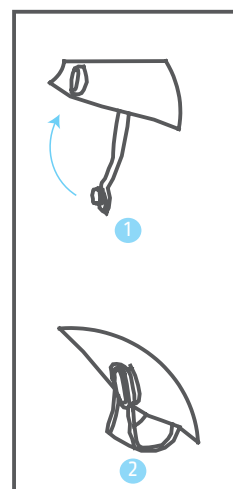

1

2

8



## СБОРКА ДУГИ С ИГРУШКАМИ / РЕМЕНЬ БЕЗОПАСНОСТИ

5

### Сборка дуги с игрушками

1. Прикрепите дугу с игрушками к раме сиденья с обеих сторон, как показано на рисунках внизу.

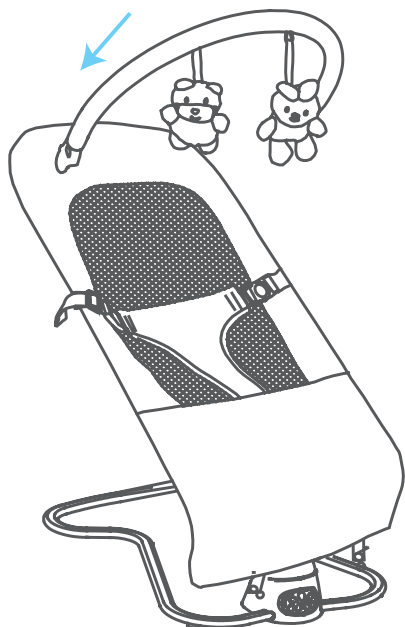

10

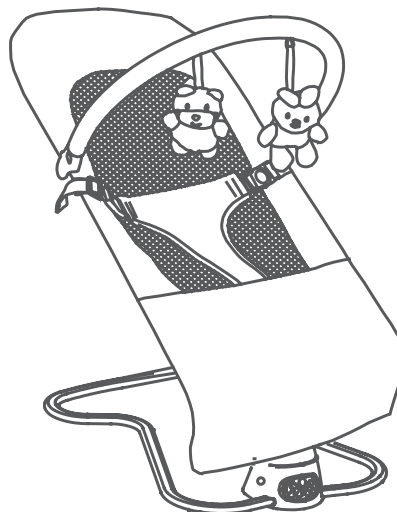

11

6

### Ремень безопасности

1. Закрепите ремень безопасности с обеих сторон чехла сиденья и отрегулируйте длину ремня в соответствии с объемом талии ребенка.

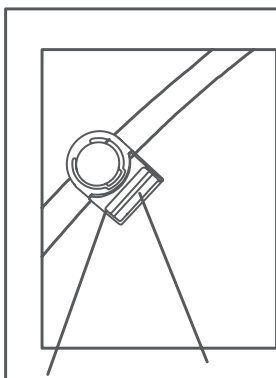

Верхняя  
прорезь

Нижняя  
прорезь

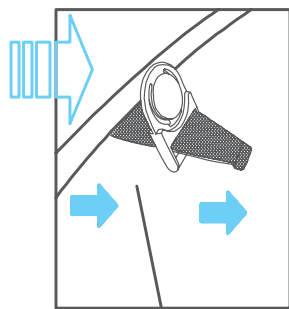

Пропустите ремень  
через верхнюю прорезь

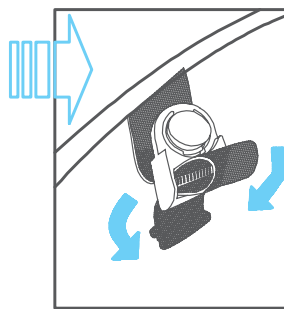

Согните ремень и про-  
пустите через нижнюю  
прорезь

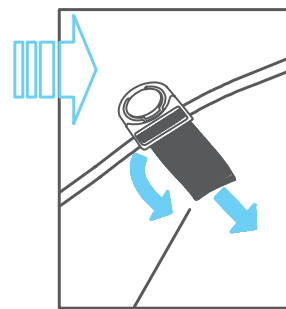

Натяните ремень

## ЭЛЕКТРОПИТАНИЕ

Положите ребенка на сиденье, накиньте на него ремень безопасности, затем пристегните ремень с обеих сторон сиденья.

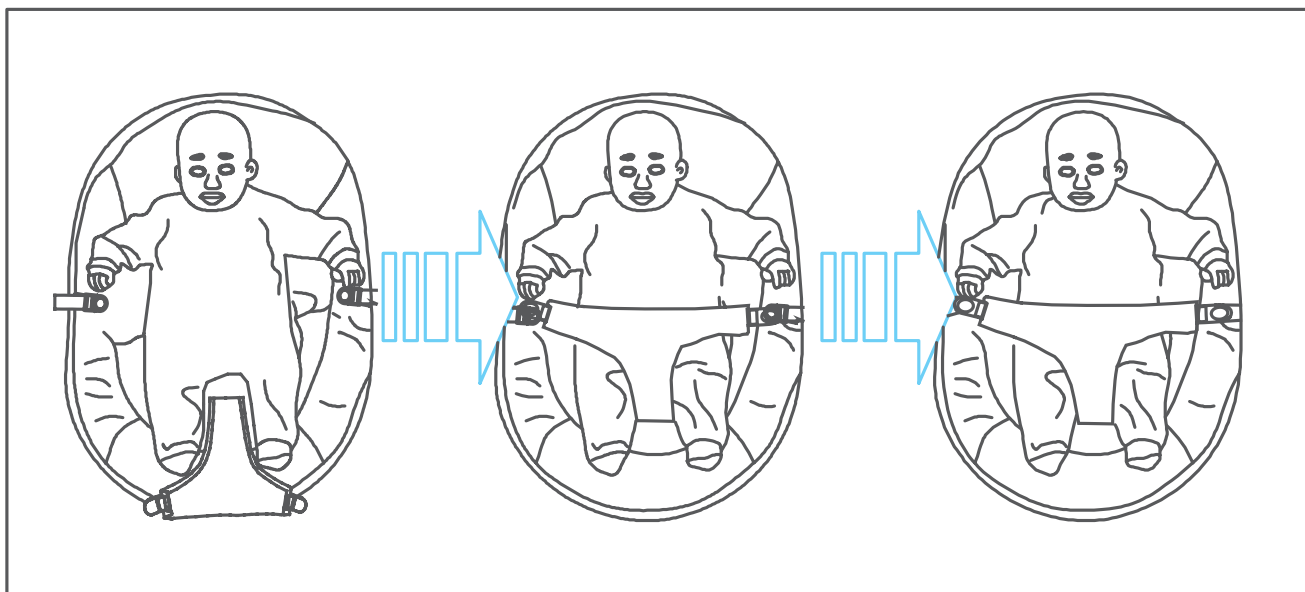

7

### Электропитание

- 1) Вставьте вилку переменного тока в электророзетку 100-240 В, 50/60 Гц, 0,3 А.
- 2) Выходное напряжение адаптера – 5,8 В, сила тока – 1 А.

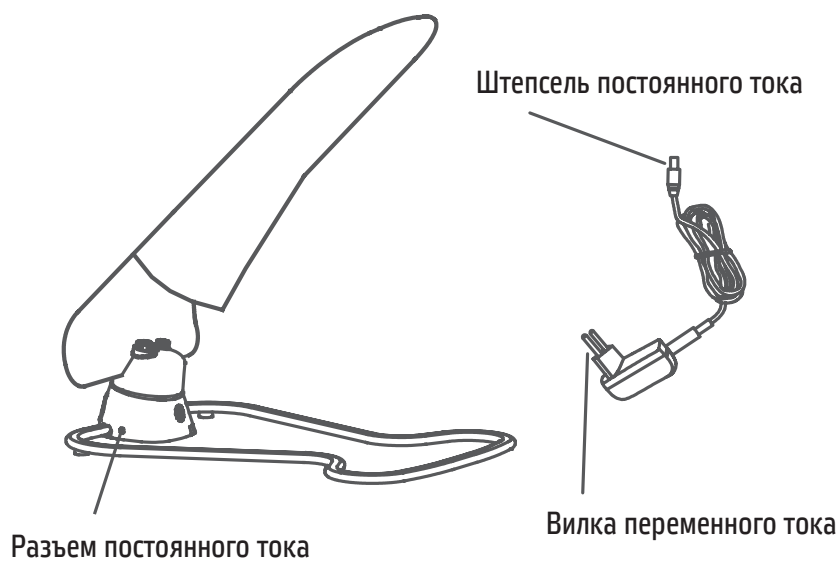

### Питание от батареек

1. В качестве источника электропитания для изделия можно использовать четыре батарейки типа «AAA».
2. При замене батареек не меняйте их полярность.
3. Если изделие не используется длительное время, батарейки следует вынимать.

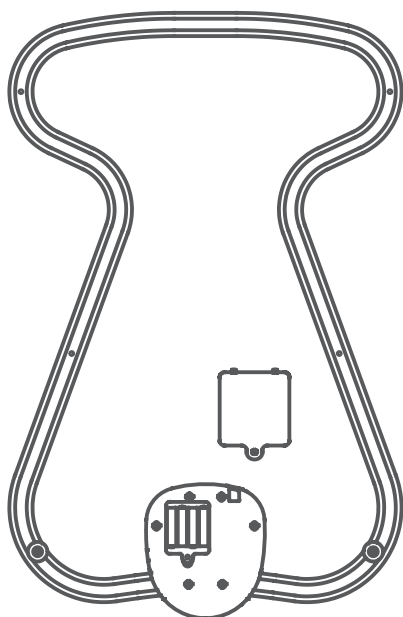

1) Открутите винты крышки отсека для батареек и снимите крышку.

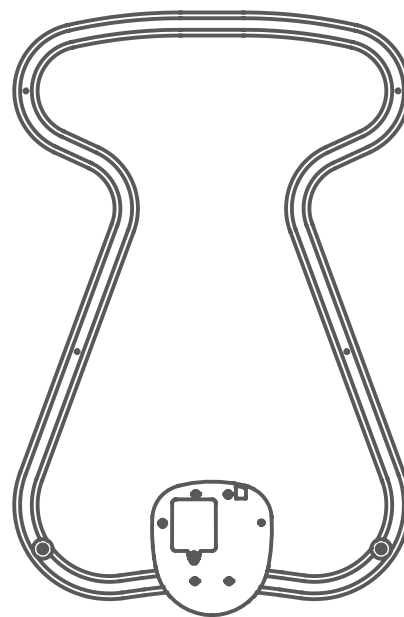

2) Вставьте батарейки в соответствии с полярностью, затем закройте крышку и закрутите винты.

## ФУНКЦИИ ПАНЕЛИ УПРАВЛЕНИЯ / ФУНКЦИИ ПУЛЬТА ДИСТАНЦИОННОГО УПРАВЛЕНИЯ

9

### Функции панели управления

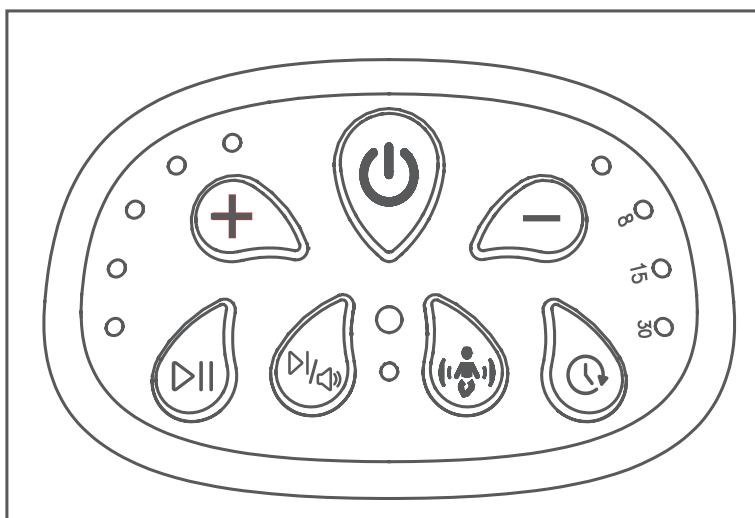

Кнопка включения/  
выключения



Кнопка увеличения  
скорости



Кнопка уменьшения  
скорости



Кнопка контроля  
движения



Кнопка «Воспроизведение  
мелодии/Пауза»



Следующая мелодия/  
регулировка громкости



Таймер

9

### Функции пульта дистанционного управления



Кнопка включения/выключения



Таймер



Переключение между  
встроенной/внешней музыкой



Увеличение громкости



Уменьшение громкости



Воспроизведение мелодии/пауза



Предыдущая мелодия



Следующая мелодия



Контроль движения



Увеличение скорости



Уменьшение скорости

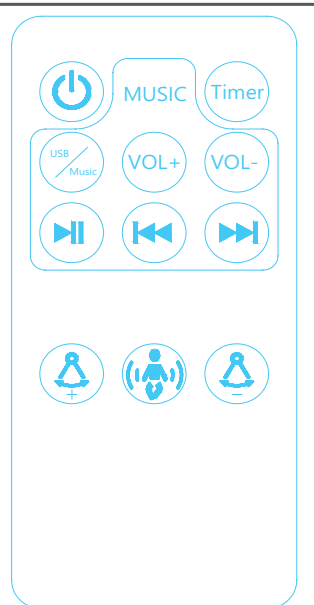

10

### Функции MP3:

1. Вставьте USB-устройство в USB-разъем, нажмите кнопку воспроизведения мелодии, и будет проигрываться музыка, сохраненная на USB-устройстве.
2. Выньте USB-устройство, чтобы можно было воспроизводить музыку, предустановленную в изделии.

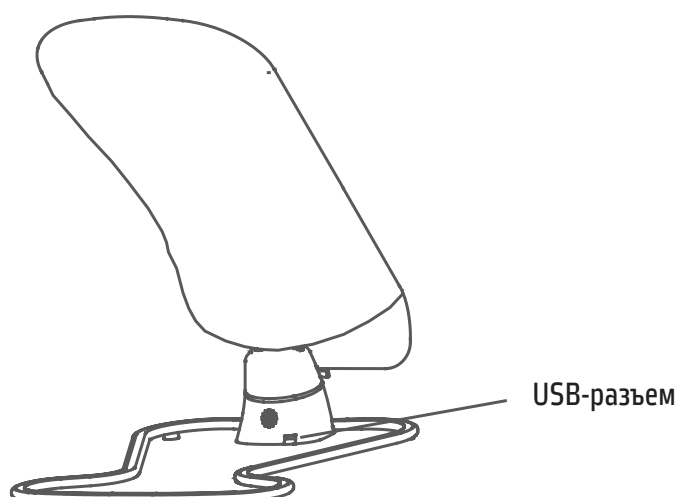

11

### Функции Bluetooth

1. Включите bluetooth на мобильном телефоне, найдите в списке bluetooth-устройство BT3403, и после подключения изделие будет воспроизводить музыку с мобильного телефона.

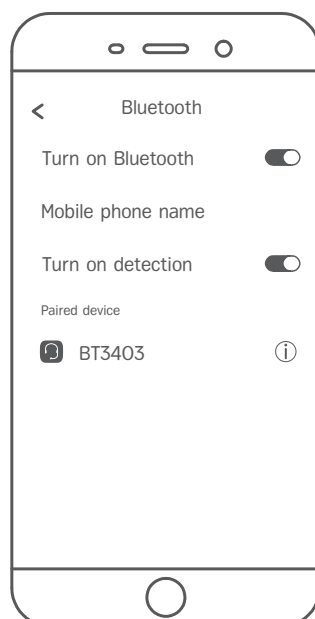

## РЕГУЛИРОВКА СПИНКИ

**ВНИМАНИЕ:** После каждого поворота кнопки на полкруга фиксатор автоматически поднимается. После того, как изделие будет отрегулировано в нужном положении, им можно пользоваться, убедившись, что фиксатор автоматически закрепился в прорези.

**ВНИМАНИЕ:** Перед тем, как регулировать спинку, отключите раскачивание и убедитесь, что ребенок не находится в шезлонге.

12

1. Сначала нажмите на фиксатор, затем поверните кнопку четыре раза вправо, и спинка будет отрегулирована из сложенного положения в лежачее положение, как показано на рисунке внизу. Поверните кнопку еще один раз вправо, и спинка будет отрегулирована из лежачего положения в сидячее положение. Поворачивая кнопку в другую сторону, можно отрегулировать спинку из сидячего положения в лежачее положение, а затем в сложенное положение.

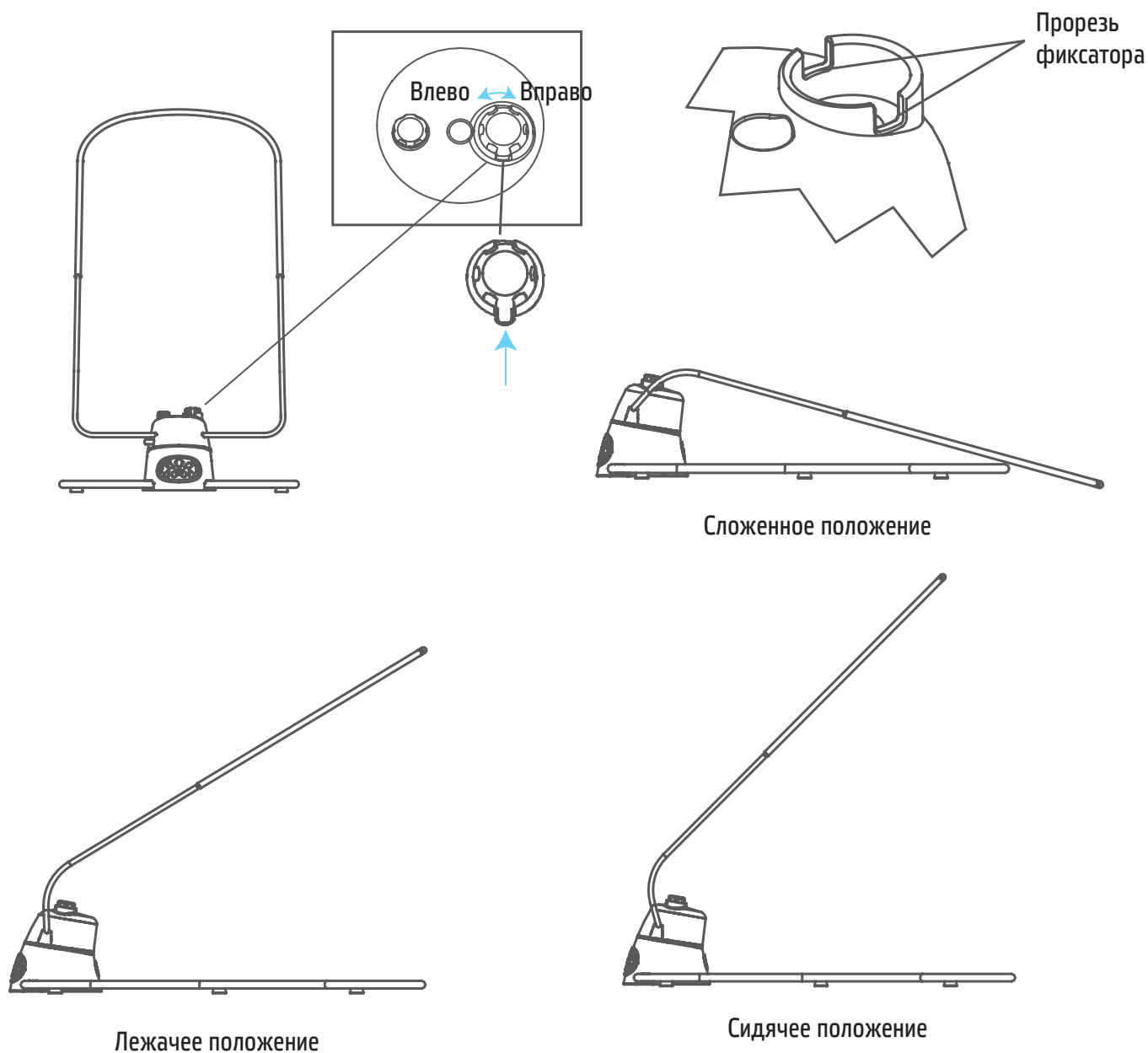

13

## Функция складывания

1. Отрегулируйте спинку в лежачее положение, затем выдвините фиксатор сиденья, как показано на рисунке внизу.

**ВНИМАНИЕ:** Никогда не используйте любые положения спинки, кроме лежачего и сидячего – это опасно.

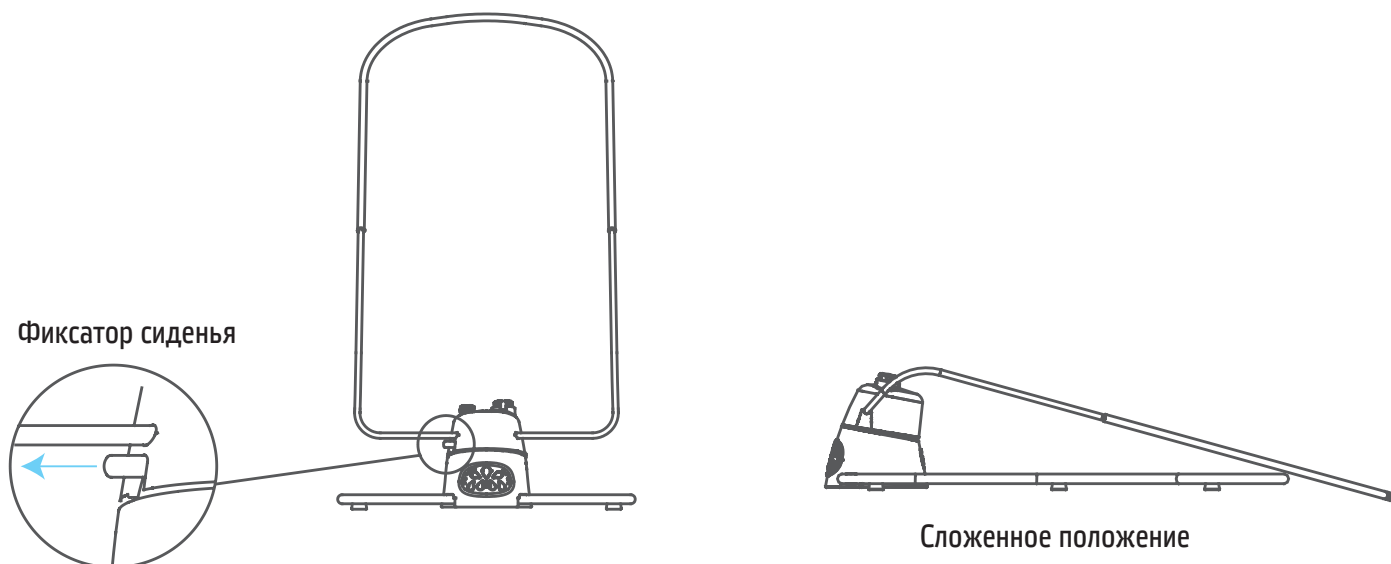

14

## Функция фиксации сиденья

2. Чтобы зафиксировать сиденье, поверните кнопку влево, чтобы разблокировать сиденье, поверните кнопку вправо, как показано на рисунках внизу.

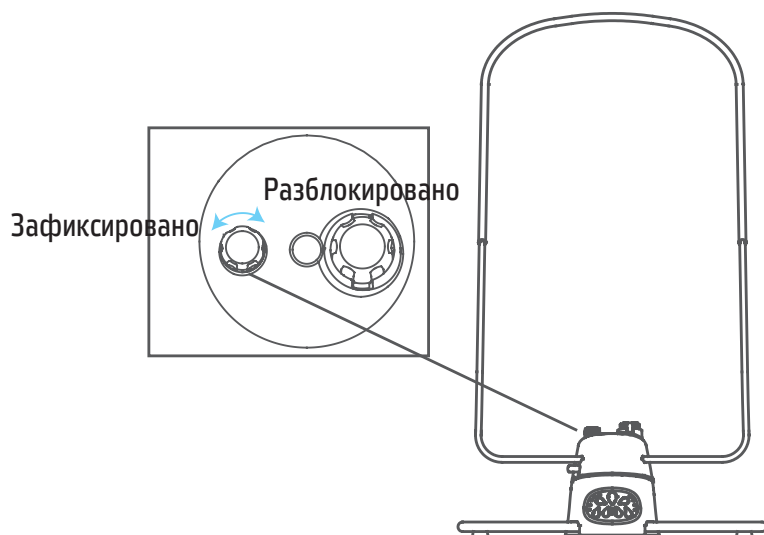

## КАК СНЯТЬ ЧЕХОЛ С СИДЕНЬЯ

15

### Как снять чехол с сиденья

1. Расстегните расположенные в нижней части чехла застежки и стяните чехол.

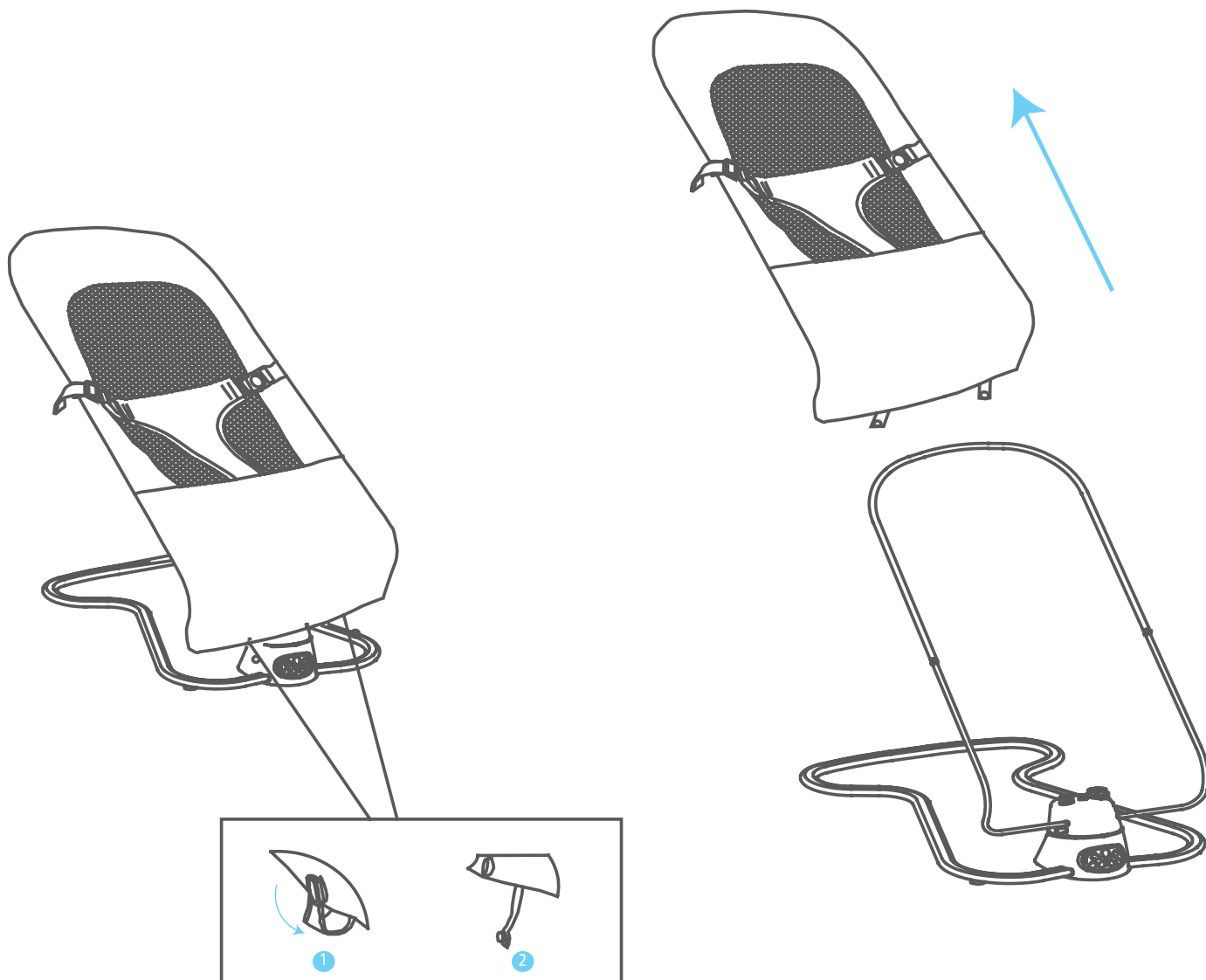



## Инструкции по стирке

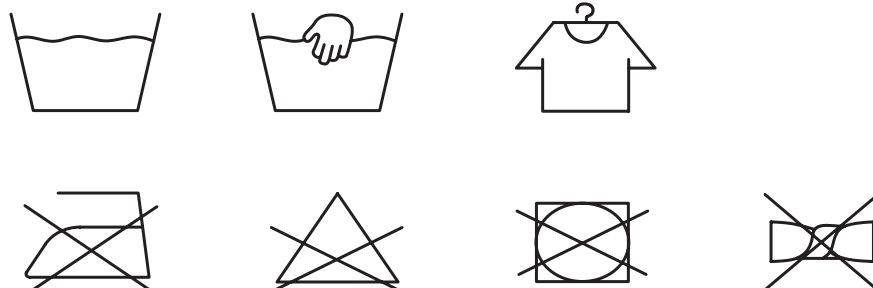

Хранить при температуре воздуха не ниже 5°C и не выше 25°C, относительной влажности не более 65-70%.

Рекомендуется предварительная стирка/чистка всех съемных тканевых элементов.

# Nuovita

Con l'amore e la cura

## Представительство

Телефон в Москве: 8 (495) 981-86-36

Бесплатный телефон по РФ: 8 800 777-85-33

Электронная почта: [info@nuovita.ru](mailto:info@nuovita.ru)

## Сервисный центр

Телефон: 8 (495) 981-86-36

Электронная почта: [service@nuovita.ru](mailto:service@nuovita.ru)

Адрес: г. Москва, 1-й институтский проезд, д. 3, стр. 10

[www.nuovita.ru](http://www.nuovita.ru)