

VT-8302

Iron

Утюг

Инструкция по эксплуатации

GB Manual instruction	3
RUS Инструкция по эксплуатации	8
KZ Пайдалану нұсқасы	14
UA Інструкція з експлуатації	20
KG Пайдалануу боюнча нускама	26

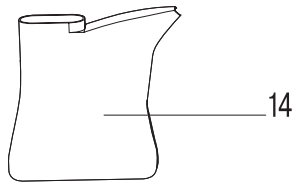
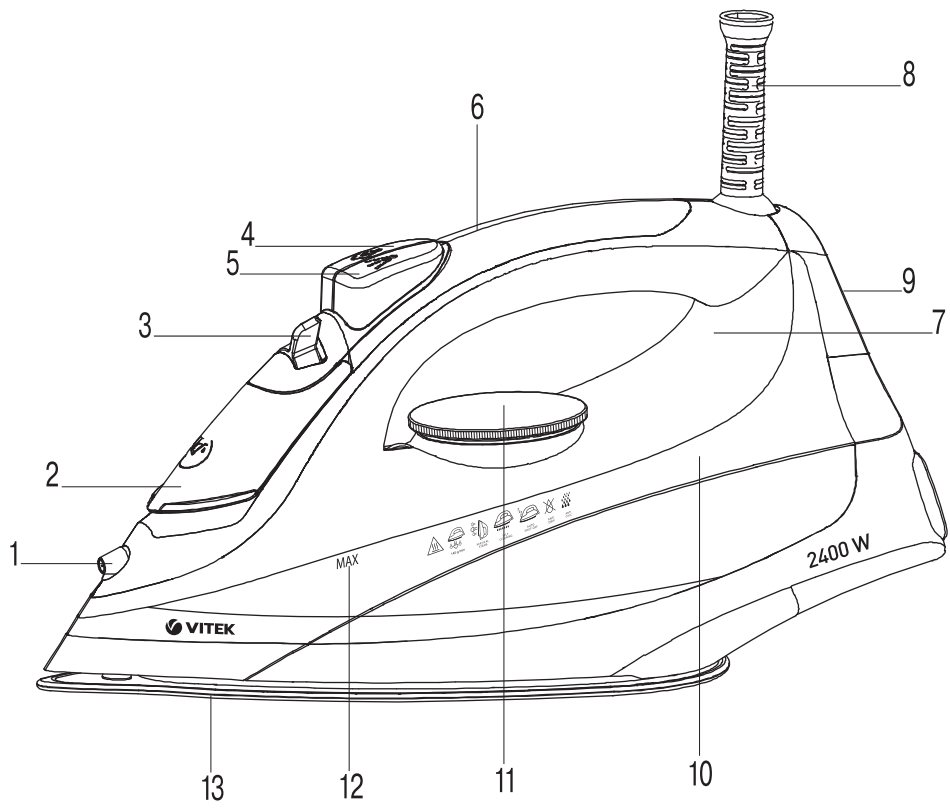

IRON VT-8302

The iron is intended for ironing clothes, bedding and for vertical steaming of fabrics.

DESCRIPTION

1. Water spray
2. Water inlet lid
3. "Continuous steam supply/self-clean" switch
4. Burst of steam button
5. Water spray button
6. Handle
7. Heating element on/off/auto switch-off indicator
8. Power cord protection
9. Iron base
10. Water tank
11. Temperature control knob
12. Maximum water level mark
13. Iron soleplate
14. Beaker

ATTENTION!

For additional protection it is reasonable to install a residual current device (RCD) with nominal operation current not exceeding 30 mA, to install RCD, contact a specialist.

SAFETY MEASURES

Before using the electrical unit, read this instruction manual carefully and keep it for future reference.

Use the unit for its intended purpose only, as specified in this manual. Mishandling of the unit may lead to its breakage and cause harm to the user or damage to his/her property.

- Before switching the unit on, make sure that your home mains voltage corresponds to the unit operating voltage.
- The power cord is equipped with a Euro-plug; insert it into a socket that has a reliable grounding connection.
- To avoid fire, do not use adapters for plugging the unit in.
- To avoid mains overloading, provide that no other electrical appliances with higher power consumption are connected to the same outlet.
- Do not use the iron outdoors and in places with high humidity.
- Place the iron on a flat stable surface or use a stable ironing board.

ATTENTION! *The surfaces of the iron get hot during operation. Keep open skin areas away*

from iron hot surfaces or outgoing steam to avoid burns.

- Do not fill the water tank with scented liquids, vinegar, starch solution, descaling reagents, chemicals etc.
 - Do not switch the unit on in places where aerosols are sprayed or highly flammable liquids are used.
 - To avoid damaging the soleplate be very careful when ironing clothes with metal zippers or buttons.
 - Make sure that the power cord is not on the ironing board and it doesn't touch hot surfaces and sharp edges.
 - Never leave the unit connected to the mains unattended. During breaks in operation and when the iron is cooling down, put the iron on the base (in a vertical position).
 - Before plugging/unplugging the iron, set the temperature control knob to the minimum position and switch the continuous steam supply off.
 - Always unplug the iron if you are not using it.
 - Always take the power plug out of the mains socket before filling the water tank with water.
 - The water inlet lid should be closed during ironing.
 - To unplug the iron, always hold the power plug, never pull the power cord.
 - To avoid electric shock, do not immerse the iron, the power cord and the plug into water or any other liquids.
 - Before taking the iron away, let it cool down completely and pour out the remaining water.
 - Pour out water from the water tank only after unplugging the iron.
 - Clean the unit regularly.
 - Do not touch the unit body and the power plug with wet hands.
 - Do not allow children to touch the iron body and the power cord during operation.
 - Do not leave children unattended to prevent using the unit as a toy.
 - For children safety reasons do not leave polyethylene bags, used as packaging, unattended.
- Attention!** *Do not allow children to play with polyethylene bags or packaging film. **Danger of suffocation!***
- This unit is not intended for usage by children. Place the unit out of reach of children during operation and cooling down.

ENGLISH

- The unit is not intended for usage by physically or mentally disabled persons (including children) or by persons lacking experience or knowledge if they are not under supervision of a person who is responsible for their safety or if they are not instructed by this person on the usage of the unit.
- Do not use the unit if the power plug or the power cord is damaged. If the power cord is damaged, it should be replaced by the manufacturer, maintenance service or similar qualified personnel to avoid danger.
- Do not attempt to repair the unit. Do not disassemble the unit by yourself, if any malfunction is detected or after it was dropped, unplug the unit and apply to any authorized service center from the contact address list given in the warranty certificate and on the website www.vitek.ru.
- Transport the unit in the original package only.
- Keep the unit out of reach of children and disabled persons.

THE UNIT IS INTENDED FOR HOUSEHOLD USE ONLY, ITS COMMERCIAL USAGE AND USAGE IN PRODUCTION AREAS AND WORK SPACES IS PROHIBITED.

BEFORE THE FIRST USE

After unit transportation or storage at low temperature keep it for at least three hours at room temperature before switching on.

- Unpack the iron; remove the protection from the soleplate (13), if any.
- Check the unit for damages, do not use the iron in case of damages.
- Before switching the iron on, make sure that your home mains voltage corresponds to the iron operating voltage.
- There may be water residue in the tank (10), this is normal, as the iron has undergone factory quality control.

Note:



- *While the first switching on the heating element of the iron burns, therefore occurrence of foreign smell and a small amount of smoke is possible, it is normal.*

Control knobs, indications and symbols

- The continuous steam supply knob (3) has 3 fixed positions:
 -  – steam supply is off;
 - **ECO** – economic steam supply

-  – steam supply is on;

and two unfixed positions:

-  – self-clean.
-  – «double steam»
- Burst of steam button (4) – press the button to activate the additional steam supply function.
- Water spray button (5) – press the button to activate the water spray function for dampening the fabrics.
- Temperature control knob (11) – allows to set the iron soleplate temperature depending on the type of fabric (see the table below). The knob is in the position «MIN» – the iron is off.
- «MAX» maximum water level mark (12).

WATER SELECTION

You can use tap water to fill the water tank (10). If tap water is hard, use distilled or demineralized water, this will prolong service life of the iron.

Note:

- *Do not fill the water tank (10) with scented liquids, vinegar, starch solution, descaling reagents, chemical agents etc.*

FILLING THE WATER TANK

Before filling the iron with water, make sure that it is unplugged.

- Set the temperature control knob (11) to the position «MIN», and the continuous steam supply knob (3) to the position  – continuous steam supply is off.
- Open the water inlet lid (2).
- Open the water inlet lid (2) and pour water into the water tank (10) using the beaker (14) and then close the lid (2) tight.

Notes:

- *Do not exceed the «MAX» mark (12).*
- *If you need to refill water during ironing, always switch the iron off at first and unplug it.*
- *After you finish ironing, switch the iron off, wait until it cools down completely, then open the water inlet lid (2), turn over the iron and drain the remaining water.*

IRONING TEMPERATURE

Before operation, test the heated iron on a piece of cloth to be sure that the iron soleplate (13) and the water tank (10) are clean.

- Always check the recommended ironing temperature indicated on the tag before ironing.
- If the item label is marked with the symbol , do not iron the item.

- If there is no tag with recommended ironing temperature, but you know the type of fabric, use the following table to determine the proper temperature.

Ironing temperature table

Icons	Fabric type (temperature)
	do not iron
•	Synthetics, nylon, acryl, polyester (low temperature)
••	Silk/wool (medium temperature)
•••	Cotton (high temperature)
MAX	Linen (high temperature)

- This table is only valid for smooth materials. Fabrics of other types (crimped, raised, etc.) are best ironed at low temperature.
- Sort items by ironing temperature first: synthetics to synthetics, wool to wool, cotton to cotton etc.
- The iron heats up faster than it cools down. For this reason, it is recommended to iron the items which require low temperature first (for instance, synthetic fabrics). After that, start ironing at higher temperature (silk/wool). Cotton and linen items should be ironed last.
- If an item is made of mixed fabrics, the iron should be set to the lowest temperature (for instance, if an item is 60% polyester and 40% cotton, it should be ironed at temperature used for polyester ironing «••»).
- If you cannot define the fabric structure, find a spot that is inconspicuous when the item is being worn and select the ironing temperature experimentally (always start with the lowest temperature and raise it gradually until you get the desired result).
- Corduroy and other fabrics that become glossy quickly should be ironed strictly in one direction (in the direction of the pile) with slight pressure.
- To avoid appearance of glossy spots on synthetic and silk fabrics, iron them backside.

SETTING THE IRONING TEMPERATURE

- Place the iron on its base (9).
- Insert the power plug into the mains socket.
- Turn the control knob (11) to set the required ironing temperature: «•», «••», «•••» or «**MAX**», depending on the type of fabric, the indicator (7) will light up.

- Once the temperature of the soleplate (13) reaches the set point, the indicator (7) will go out and you can start ironing.

Note:

- If you are ironing at high temperature but you need to switch to lower temperature, wait until the soleplate temperature decreases and the indicator (7) lights up, and only then you may start ironing.

WATER SPRAY



- You can dampen the fabric by pressing the water spray button (5) several times.
- Make sure that there is enough water in the water tank (10).

DRY IRONING



- Place the iron on its base (9).
- Insert the power plug into the mains socket.
- Set the continuous steam supply knob (3) to the position  – the steam supply is off.
- Turn the control knob (11) to set the required ironing temperature: «•», «••», «•••» or «**MAX**», depending on the type of fabric, the indicator (7) will light up.
- Once the temperature of the soleplate (13) reaches the set point, the indicator (7) will go out and you can start ironing.
- After you finish ironing, set the temperature control knob (11) to the “MIN” position.
- Pull the power plug out of the mains socket and let the iron cool down completely.

STEAM IRONING

While steam ironing it is necessary to set the ironing temperature «•••», «**MAX**».

- Place the iron on its base (9).
- Set the continuous steam supply knob (3) to the position  – the steam supply is off.
- Insert the power plug into the mains socket.
- Make sure that there is enough water in the water tank (10).
- Turn the control knob (11) to set the required ironing temperature: «•••» or «**MAX**», the pilot lamp (7) will light up.
- When the soleplate (13) reaches the set temperature, the indicator (7) will go out, you can start ironing.
- Turn the continuous steam supply knob (3) to the position **ECO** or  – steam supply is on, steam will start going out from the soleplate (13) openings.

ENGLISH

- For «double steam» supply set the switch to the utmost right position  and hold it, steam will start outgoing from the soleplate (13) openings more intensively.
- After you finish ironing, set the temperature control knob (11) to the position «MIN», and the continuous steam supply knob (3) to the position  – steam supply is off.
- Pull the power plug out of the mains socket and let the iron cool down completely.

ATTENTION!

If the steam is not constantly supplied during operation, check whether the temperature control knob (11) is set properly and there is water in the water tank (10).

BURST OF STEAM

The burst of steam function is useful for ironing folds and can only be used at high ironing temperatures (when the temperature control knob (11) is set to the position «••••», «MAX»).

- When pressing the burst of steam button (4) steam will go out of the iron soleplate more intensively.

Note:

To avoid water leakage from the steam openings, press the burst of steam button (4) with an interval no less than 4-5 sec.

VERTICAL STEAM



Vertical steam function can be used only at high ironing temperatures (that is, when the temperature control knob (11) is set to «••••» or «MAX»). Hold the iron vertically at the distance of 10-30 cm from the clothes and press the burst of steam button (4) with an interval no less than 4-5 sec., steam will be released from the openings of the iron soleplate (13) intensively.

IMPORTANT INFORMATION: *Vertical steaming is not recommended for synthetic fabrics.*

- To avoid fabric melting, do not touch it with the iron soleplate while steaming.
- Never steam clothes on a person as temperature of the released steam is very high, use a clothes hanger or a coat rack.
- After you finish ironing, switch the iron off, wait until it cools down completely, then open the water inlet lid (2), turn over the iron and pour out the remaining water.

STEAM CHAMBER CLEANING

To prolong lifetime of the iron we recommend cleaning the steam chamber regularly.

- Set the continuous steam supply knob (3) to the position .
- Fill the water tank (10) up to the maximal mark «MAX».
- Place the iron on its base (9).
- Insert the power plug into the mains socket.
- Set the control knob (11) to the maximum soleplate temperature «MAX», the indicator (7) will light up.
- When the soleplate (13) reaches the desired temperature value, the indicator (7) will go out, you can start cleaning.
- Switch the iron off setting the temperature control knob (11) to the «MIN» position (SWITCHED OFF). Remove the power plug from the mains socket.
- Place the iron horizontally above the sink, set the continuous steam supply knob (3) to the position «self clean»  and hold it.
- Boiling water and steam with scale will be released from the iron soleplate (13) openings.
- Slightly sway the iron back and forth until all the water leaves the water tank (10).
- Release the continuous steam supply knob (3) and set it to the position .
- Place the iron on its base (9) and let it cool down completely.
- When the iron soleplate (13) cools down completely, wipe it with a dry cloth.
- Before you take the iron away for storage, make sure that there is no water in the water tank (10) and that the iron soleplate (13) is completely dry.

AUTO SWITCH-OFF FUNCTION

- If the iron remains still for about 30 seconds in horizontal position or for about 8 minutes in vertical position, it will switch off automatically, and the indicator (7) will be flashing. To switch the iron on again just start ironing.

Note: - *after switching the iron on the pre-set soleplate temperature will be restored after some time depending on the temperature control knob position.*

CLEANING AND CARE

- Before cleaning the iron, make sure that it is unplugged and has cooled down completely.
- Wipe the iron body with a slightly damp cloth and then wipe it dry.
- Do not immerse the iron, the power cord and the power plug into water or any other liquids.

- Scale on the iron soleplate can be removed with a cloth soaked in vinegar.
- After removing scale, polish the iron soleplate surface with a dry cloth.
- Do not use abrasives to clean the iron soleplate and body.
- Avoid contact of the iron soleplate with sharp metal objects.

STORAGE

- Set the temperature control knob (11) to the position «MIN», and the continuous steam supply knob (3) to the lower position  – continuous steam supply is off. Remove the power plug from the mains socket.
- Put the iron vertically and let it cool down completely.
- Open the water inlet lid (2), turn over the iron and drain any remaining water from the water tank (10).
- Close the lid (2).
- You can wind the power cord around the iron base (9).
- Store the iron vertically in a dry cool place out of reach of children and disabled persons.

DELIVERY SET

Iron – 1 pc.
Beaker – 1 pc.
Instruction manual – 1 pc.

TECHNICAL SPECIFICATIONS

Power supply: 220-240 V ~ 50-60 Hz
Rated input power: 2000-2400 W
Max power: 2400 W

RECYCLING



For environment protection do not throw out the unit and the batteries (if included), do not discard the unit and the batteries with usual household waste after the service life expiration; apply to specialized centers for further recycling.

The waste generated during the disposal of the unit is subject to mandatory collection and consequent disposal in the prescribed manner.

For further information about recycling of this product apply to a local municipal administration, a disposal service or to the shop where you purchased this product.

The manufacturer preserves the right to change design, structure and specifications not affecting general principles of the unit operation without a preliminary notification due to which insignificant differences between the manual and product may be observed. If the user reveals such differences, please report them via e-mail info@vitek.ru for receipt of an updated manual.

Unit operating life is 3 years

Guarantee

Details regarding guarantee conditions can be obtained from the dealer from whom the appliance was purchased. The bill of sale or receipt must be produced when making any claim under the terms of this guarantee.



This product conforms to the EMC Directive 2014/30/EU and to the Low Voltage Directive 2014/35/EU.

РУССКИЙ

УТЮГ VT-8302

Утюг предназначен для глажения одежды, постельного белья и вертикального отпаривания тканей.

ОПИСАНИЕ

1. Разбрызгиватель воды
2. Крышка заливочного отверстия
3. Переключатель «Постоянная подача пара/самоочистка»
4. Клавиша дополнительной подачи пара
5. Клавиша разбрызгивателя воды
6. Ручка
7. Индикатор включения/выключения нагревательного элемента/автоотключения
8. Защита сетевого шнура
9. Основание утюга
10. Резервуар для воды
11. Регулятор температуры
12. Указатель максимального уровня воды
13. Подошва утюга
14. Мерный стаканчик

ВНИМАНИЕ!

Для дополнительной защиты в цепи питания целесообразно установить устройство защитного отключения (УЗО) с номинальным током срабатывания, не превышающим 30 мА, для установки УЗО обратитесь к специалисту.

МЕРЫ БЕЗОПАСНОСТИ

Перед началом эксплуатации электроприбора внимательно прочитайте настоящее руководство по эксплуатации и сохраните его для использования в качестве справочного материала.

Используйте устройство только по его прямому назначению, как изложено в данном руководстве. Неправильное обращение с устройством может привести к его поломке, причинению вреда пользователю или его имуществу.

- Перед включением убедитесь, что напряжение в электрической сети соответствует рабочему напряжению утюга.
- Сетевой шнур снабжён «евровилкой»; включайте её в электрическую розетку, имеющую
- надёжный контакт заземления.
- Во избежание риска возникновения пожара не используйте переходники при

подключении прибора к электрической розетке.

- Во избежание перегрузки электрической сети не включайте одновременно несколько
- устройств с большой потребляемой мощностью.
- Не пользуйтесь утюгом вне помещений, а также в помещениях с повышенной влажностью.
- Ставьте утюг на ровную устойчивую поверхность или пользуйтесь устойчивой гладильной доской.

ВНИМАНИЕ! *Поверхности утюга нагреваются во время работы. Не допускайте контакта открытых участков кожи с горячими поверхностями утюга или выходящим паром, чтобы избежать ожогов.*

- Запрещается заливать в резервуар для воды ароматизирующие жидкости, уксус, раствор крахмала, реагенты для удаления накипи, химические вещества и т.п.
- Не включайте устройство в местах, где распыляются аэрозоли или используются легковоспламеняющиеся жидкости.
- Во избежание повреждения подошвы утюга, соблюдайте осторожность при глажении вещей с металлическими молниями или металлическими пуговицами.
- Следите, чтобы сетевой шнур не находился на гладильной доске и не касался горячих поверхностей и острых кромок.
- Не оставляйте включённое в сеть устройство без присмотра. Во время перерывов в работе и остывания устанавливайте утюг на основание (в вертикальное положение).
- Перед отключением/подключением утюга к электрической сети установите регулятор температуры в минимальное положение и отключите постоянную подачу пара.
- Обязательно отключайте утюг от электрической сети, если вы им не пользуетесь.
- При наполнении резервуара водой обязательно вынимайте вилку сетевого шнура из электрической розетки.
- Крышка заливочного отверстия должна быть закрыта во время глажения.
- При отключении утюга от электрической сети обязательно держитесь за сетевую вилку, никогда не тяните за сетевой шнур.
- Чтобы избежать поражения электрическим током, не погружайте утюг, сетевой шнур и

вилку сетевого шнура в воду или в любые другие жидкости.

- Прежде чем убрать утюг, дайте ему полностью остыть и слейте остатки воды.
- Сливайте воду из резервуара только после отключения утюга от сети.
- Регулярно проводите чистку устройства.
- Не прикасайтесь к корпусу устройства и к вилке сетевого шнура мокрыми руками.
- Не разрешайте детям прикасаться к корпусу утюга и к сетевому шнуру во время работы устройства.
- Осуществляйте надзор за детьми, чтобы не допустить использования устройства в качестве игрушки.
- Из соображений безопасности детей не оставляйте полиэтиленовые пакеты, используемые в качестве упаковки, без присмотра.

Внимание! Не разрешайте детям играть с полиэтиленовыми пакетами или упаковочной плёнкой. **Опасность удушья!**

- Данное устройство не предназначено для использования детьми. Во время работы и остывания размещайте устройство в местах, недоступных для детей.
- Прибор не предназначен для использования лицами (включая детей) с пониженными физическими, психическими или умственными способностями или при отсутствии у них опыта или знаний, если они не находятся под контролем или не проинструктированы об использовании прибора лицом, ответственным за их безопасность.
- Запрещается использовать устройство при наличии повреждений вилки шнура питания или шнура питания. При повреждении шнура питания его замену во избежание опасности должны производить изготовитель, сервисная служба или подобный квалифицированный персонал.
- Запрещается самостоятельно ремонтировать прибор. Не разбирайте прибор самостоятельно, при возникновении любых неисправностей, а также после падения устройства выключите прибор из электрической розетки и обратитесь в любой авторизованный (уполномоченный) сервисный центр по контактным адресам, указанным в гарантийном талоне и на сайте www.vitek.ru.
- Перевозите устройство только в заводской упаковке.

- Храните устройство в местах, недоступных для детей и людей с ограниченными возможностями.

УСТРОЙСТВО ПРЕДНАЗНАЧЕНО ТОЛЬКО ДЛЯ БЫТОВОГО ИСПОЛЬЗОВАНИЯ В ЖИЛЫХ ПОМЕЩЕНИЯХ, ЗАПРЕЩАЕТСЯ КОММЕРЧЕСКОЕ ИСПОЛЬЗОВАНИЕ И ИСПОЛЬЗОВАНИЕ УСТРОЙСТВА В ПРОИЗВОДСТВЕННЫХ ЗОНАХ И РАБОЧИХ ПОМЕЩЕНИЯХ.

ПЕРЕД ПЕРВЫМ ИСПОЛЬЗОВАНИЕМ





После транспортировки или хранения устройства при пониженной температуре необходимо выдержать его при комнатной температуре не менее трёх часов.

- Извлеките утюг из упаковки, при наличии защиты на подошве (13) удалите защиту.
- Проверьте целостность устройства, при наличии повреждений не пользуйтесь утюгом.
- Перед включением убедитесь в том, что напряжение в электрической сети соответствует рабочему напряжению утюга.
- В резервуаре (10) могут находиться остатки воды – это нормальное явление, так как на производстве утюг проходил контроль качества.

Примечание:

При первом включении нагревательный элемент утюга обгорает, поэтому возможно появление постороннего запаха и небольшого количества дыма, это нормальное явление.

Органы управления, индикация, символы

- Регулятор постоянной подачи пара (3) имеет 3 фиксированных положения:
 -  – подача пара выключена;
 - **ECO** – экономичная подача пара
 -  – подача пара включена;
 и два положения без фиксации:
 -  – самоочистка.
 -  – «двойной пар».
- Клавиша дополнительной подачи пара (4) – нажатие на кнопку активирует функцию дополнительной подачи пара.
- Клавиша разбрызгивателя воды (5) – нажатие на кнопку активирует функцию разбрызгивания для увлажнения ткани.
- Регулятор температуры (11) – позволяет установить температуру подошвы утюга

РУССКИЙ

в зависимости от выбранного типа ткани (см. таблицу ниже). Регулятор в положении «MIN» – утюг выключен.

- Указатель максимального уровня воды «MAX» (12).

ВЫБОР ВОДЫ

Для наполнения резервуара для воды (10) вы можете использовать водопроводную воду. Если водопроводная вода жёсткая, используйте дистиллированную или деминерализованную воду, это продлит срок службы утюга.

Примечание:

Запрещается заливать в резервуар для воды (10) ароматизирующие жидкости, уксус, раствор крахмала, реагенты для удаления накипи, химические вещества и т.п.

НАПОЛНЕНИЕ РЕЗЕРВУАРА ДЛЯ ВОДЫ

Прежде чем залить воду в утюг, убедитесь, что он отключён от электрической сети.

- Установите регулятор температуры (11) в положение «MIN», а регулятор постоянной подачи пара (3) переведите в положение  – подача пара выключена.
- Откройте крышку заливочного отверстия (2) и используя мерный стаканчик (14), залейте воду в резервуар (10), затем плотно закройте крышку (2).

Примечания:

- Не наливайте воду выше отметки «MAX» (12).
- Если во время глажения необходимо долить воду, то сначала обязательно отключите утюг и извлеките вилку сетевого шнура из электрической розетки.
- Закончив гладить, выключите утюг, дождитесь его полного остывания, затем откройте крышку заливочного отверстия (2), переверните утюг и слейте остатки воды.

ТЕМПЕРАТУРА ГЛАЖЕНИЯ

Перед началом эксплуатации протестируйте нагретый утюг на кусочке ткани, чтобы убедиться в том, что подошва утюга (13) и резервуар для воды (10) – чистые.

- Всякий раз перед глажением вещей смотрите на ярлык изделия, где указана рекомендуемая температура глажения.
- Если на ярлыке изделия есть символ , то данное изделие гладить не рекомендуется.

- Если ярлык с указаниями по глажению отсутствует, но вы знаете тип материала, то для выбора температуры глажения воспользуйтесь таблицей.

Таблица выбора температуры глажения

Обозначения	Тип ткани (температура)
	не гладить
•	синтетика, нейлон, акрил, полиэстер (низкая температура)
••	шёлк/шерсть (средняя температура)
•••	хлопок (высокая температура)
MAX	Лён (высокая температура)

- Таблица применима только для гладких материалов. Если материал другого типа (гофрированный, рельефный и т.д.), то лучше всего его гладить при низкой температуре.
- Сначала отсортируйте вещи по температуре глажения: синтетику – к синтетике, шерсть – к шерсти, хлопок – к хлопку и т.д.
- Утюг нагревается быстрее, чем остывает. Поэтому сначала рекомендуется гладить вещи, которые требуют низкой температуры (например, синтетические ткани). После чего приступайте к глажению при более высоких температурах (шёлк, шерсть). Изделия из хлопка и льна следует гладить в последнюю очередь.
- Если в состав ткани входят смесовые волокна, то необходимо установить температуру глажения самую низкую (например, если изделие состоит на 60% из полиэстера и на 40% из хлопка, то его следует гладить при температуре, подходящей для полиэстера «••»).
- Если вы не можете определить состав ткани, то найдите на изделии место, которое не бросается в глаза при носке, и опытным путём выберите температуру глажения (всегда начинайте с самой низкой температуры и постепенно повышайте её, пока не добьётесь желаемого результата).
- Вельветовые и другие ткани, которые быстро начинают лосниться, следует гла-

дить строго в одном направлении (в направлении ворса) с небольшим нажимом.

- Чтобы избежать появления лоснящихся пятен на синтетических и шёлковых тканях, гладьте их с изнаночной стороны.

УСТАНОВКА ТЕМПЕРАТУРЫ ГЛАЖЕНИЯ

- Поставьте утюг на основание (9).
- Вставьте вилку сетевого шнура в электрическую розетку.
- Поворотом регулятора (11) установите требуемую температуру глажения: «••», «•••», «••••», «МАХ». (в зависимости от типа ткани), при этом загорится индикатор (7).
- Когда подошва утюга (13) нагреется до установленной температуры, индикатор (7) погаснет, можно приступать к глажению.

Примечание:

- Если вы гладили при высокой температуре, и возникла необходимость перейти на низкую температуру, то рекомендуется дождаться понижения температуры подошвы и начинать гладить только после того, как загорится индикатор (7).

РАЗБРЫЗГИВАТЕЛЬ ВОДЫ





- Вы можете увлажнить ткань, нажав несколько раз на клавишу разбрызгивателя воды (5).
- Убедитесь, что в резервуаре (10) достаточно воды.

СУХОЕ ГЛАЖЕНИЕ

- Поставьте утюг на основание (9).
- Вставьте вилку сетевого шнура в электрическую розетку.
- Регулятор постоянной подачи пара (3) переведите в положение  – подача пара выключена.
- Поворотом регулятора (11) установите требуемую температуру глажения: «••», «•••», «••••», «МАХ» (в зависимости от типа ткани), при этом загорится индикатор (7).
- Когда температура подошвы утюга (13) нагреется до установленной температуры, индикатор (7) погаснет, можно приступать к глажению.
- После использования утюга установите регулятор температуры (11) в положение «MIN».
- Извлеките вилку сетевого шнура из электрической розетки и дождитесь полного остывания утюга.

ПАРОВОЕ ГЛАЖЕНИЕ

При паровом глажении необходимо устанавливать температуру глажения «••••», «МАХ».

- Поставьте утюг на основание (9).
- Регулятор постоянной подачи пара (3) переведите в положение  – подача пара выключена.
- Вставьте вилку сетевого шнура в розетку.
- Убедитесь, что в резервуаре (10) достаточно воды.
- Поворотом регулятора (11) установите требуемую температуру глажения: «••••», «МАХ», при этом загорится индикатор (7).
- Когда подошва утюга (13) достигнет установленной температуры, индикатор (7) погаснет, можно приступать к глажению.
- Регулятор постоянной подачи пара (3) переведите в положение или **ECO** или  – подача пара включена, пар начнёт выходить из отверстий подошвы утюга (13).
- Для подачи «двойного пара», переведите регулятор вправо до упора () и удерживайте его, пар начнёт выходить из отверстий подошвы утюга (13) более интенсивно.
- После использования утюга установите регулятор температуры (11) в положение «MIN», а регулятор постоянной подачи пара (3) переведите в положение  – подача пара выключена.
- Извлеките вилку сетевого шнура из электрической розетки и дождитесь полного остывания утюга.

ВНИМАНИЕ!

Если во время работы не происходит постоянной подачи пара, проверьте правильность положения регулятора температуры (11) и наличие воды в резервуаре (10).

ДОПОЛНИТЕЛЬНАЯ ПОДАЧА ПАРА

Функция дополнительной подачи пара полезна при разглаживании складок и может быть использована только при высокотемпературном режиме глажения (регулятор температуры (11) находится в положении «••••», «МАХ»).

- При нажатии клавиши дополнительной подачи пара (4) пар из подошвы утюга будет выходить более интенсивно.

Примечание:

Во избежание вытекания воды из паровых отверстий нажимайте клавишу дополнительной подачи пара (4) с интервалом не менее 4-5 секунд.

РУССКИЙ

ВЕРТИКАЛЬНОЕ ОТПАРИВАНИЕ

Функция вертикального отпаривания может быть использована только при высокотемпературном режиме глажения (в этом случае регулятор температуры (11) находится в положении «••••» или «МАХ»).



Держите утюг вертикально на расстоянии 10–30 см от одежды и нажимайте на клавишу дополнительной подачи пара (4) с интервалом не менее 4–5 секунд, пар будет интенсивно выходить из отверстий подошвы утюга (13).

ВАЖНАЯ ИНФОРМАЦИЯ: Не рекомендуется выполнять вертикальное отпаривание синтетических тканей.

- При отпаривании не прикасайтесь подошвой утюга к материалу, чтобы избежать его оплавления.
- Иногда не отпаривайте одежду, надетую на человека, т.к. температура выходящего пара очень высокая, пользуйтесь плечиками или вешалкой.
- Закончив гладить, выключите утюг, дождитесь его полного остывания, после чего откройте крышку заливочного отверстия (2), переверните утюг и слейте остатки воды.

ОЧИСТКА ПАРОВОЙ КАМЕРЫ

Для увеличения срока службы утюга рекомендуется регулярно выполнять очистку паровой камеры.

- Установите регулятор постоянной подачи пара (3) в положение .
- Наполните резервуар (10) водой до максимальной отметки «МАХ».
- Поставьте утюг на основание (9).
- Вставьте вилку сетевого шнура в электрическую розетку.
- Поворотом регулятора (11) установите максимальную температуру нагрева подошвы утюга «МАХ», при этом загорится индикатор (7).
- Когда подошва утюга (13) нагреется до установленной температуры, индикатор (7) погаснет, можно проводить очистку паровой камеры.
- Выключите утюг, установив регулятор температуры (11) в положение «MIN» (ВЫКЛЮЧЕНО). Извлеките вилку сетевого шнура из электрической розетки.
- Расположите утюг горизонтально над раковиной, затем переведите и удерживайте регулятор постоянной подачи пара (3) в положении «самоочистка» .

- Кипящая вода и пар вместе с накипью будут выбрасываться из отверстий подошвы утюга (13).
- Слегка покачивайте утюг вперед-назад, пока вся вода не выйдет из резервуара (10).
- Отпустите регулятор постоянной подачи пара (3) и переведите его в положение .
- Поставьте утюг на основание (9) и дайте ему полностью остыть.
- Когда подошва утюга (13) полностью остынет, протрите её кусочком сухой ткани.
- Прежде чем убрать утюг на хранение, убедитесь, что в резервуаре (10) нет воды, а подошва утюга (13) – сухая.

ФУНКЦИЯ АВТОМАТИЧЕСКОГО ОТКЛЮЧЕНИЯ

- Если утюг находится неподвижно около 30 секунд в горизонтальном положении или около восьми минут в вертикальном положении, он выключается автоматически, при этом индикатор (7) будет мигать. Для включения утюга просто начните им гладить.

Примечание: - после включения утюга ранее заданная температура подошвы будет восстановлена через некоторое время, в зависимости от положения регулятора температуры.

УХОД И ЧИСТКА

- Прежде чем чистить утюг, убедитесь, что он отключён от электрической сети и уже остыл.
- Протирайте корпус утюга слегка влажной тканью, после этого вытрите его насухо.
- Запрещается погружать утюг, сетевой шнур и вилку сетевого шнура в воду или любые другие жидкости.
- Отложения на подошве утюга могут быть удалены тканью, смоченной в столовом уксусе.
- После удаления отложений отполируйте поверхность подошвы утюга сухой тканью.
- Не используйте для чистки подошвы и корпуса утюга абразивные чистящие средства.
- Не допускайте контакта подошвы утюга с острыми металлическими предметами.

ХРАНЕНИЕ

- Установите регулятор температуры (11) в положение «MIN», переведите регулятор постоянной подачи пара (3) в положение  – подача пара выключена. Извлеките вилку сетевого шнура из электрической розетки.

- Поставьте утюг вертикально и дайте ему полностью остыть.
- Откройте крышку заливочного отверстия (2), переверните утюг и слейте оставшуюся воду из резервуара для воды (10).
- Закройте крышку (2).
- Сетевой шнур можно намотать на основание утюга (9).
- Храните утюг в вертикальном положении в сухом прохладном месте, недоступных для детей и людей с ограниченными возможностями.

КОМПЛЕКТ ПОСТАВКИ

Утюг – 1 шт.
 Мерный стаканчик – 1 шт.
 Инструкция – 1 шт.

ТЕХНИЧЕСКИЕ ХАРАКТЕРИСТИКИ

Электропитание: 220-240 В ~ 50-60 Гц
 Номинальная потребляемая мощность: 2000-2400 Вт
 Максимальная мощность: 2400 Вт

УТИЛИЗАЦИЯ



В целях защиты окружающей среды, после окончания срока службы прибора и элементов питания (если входят в комплект), не выбрасывайте их вместе с обычными бытовыми отходами, передайте прибор и элементы питания в специализированные пункты для дальнейшей утилизации. Отходы, образующиеся при утилизации изделий, подлежат обязательному сбору с последующей утилизацией в установленном порядке.

Для получения дополнительной информации об утилизации данного продукта обратитесь в местный муниципалитет, службу утилизации бытовых отходов или в магазин, где Вы приобрели данный продукт.

Производитель сохраняет за собой право изменять дизайн, конструкцию и технические характеристики, не влияющие на общие принципы работы устройства, без предварительного уведомления, из-за чего между инструкцией и изделием могут наблюдаться незначительные различия. Если пользователь обнаружил такие несоответствия, просим сообщить об этом по электронной почте info@vitek.ru для получения обновленной версии инструкции.

Срок службы устройства – 3 года



Данное изделие соответствует всем требуемым европейским и российским стандартам безопасности и гигиены.

ИЗГОТОВИТЕЛЬ: СТАР ПЛЮС ЛИМИТЕД
 (STAR PLUS LIMITED)

МЕСТОНАХОЖДЕНИЕ И ПОЧТОВЫЙ АДРЕС ДЛЯ СВЯЗИ: ЮНИТ БИ ЭНД СИ, 15Й ЭТАЖ, КЭЙСИ АБЕРДИН ХАУС, №38, ХЁНГ ИП РОУД, ВОНГ ЧУК ХАНГ, ГОНКОНГ, КНР

ИМПОРТЕР: ООО «ВИТЕК.РУС»
МЕСТОНАХОЖДЕНИЕ И ПОЧТОВЫЙ АДРЕС ДЛЯ СВЯЗИ: 117209, РФ, Г. МОСКВА, СЕВАСТОПОЛЬСКИЙ ПР-КТ, Д. 28, КОРП. 1.

www.vitek.ru
ТЕЛЕФОН ДЛЯ СПРАВОК: 8-800-100-18-30
 СДЕЛАНО В КНР

ҚАЗАҚША

ҮТІК VT-8302

Үтік киімді, төсек жайманы үтіктеуге және маталарды тік булауға арналған.

СИПАТТАМАСЫ

1. Су шашыратқышы
2. Құятын саңылау қақпағы
3. «Тұрақты бу беру/өздігімен тазалану» ауыстырғышы
4. Қосымша бу беру түймесі
5. Су шашыратқыш түймесі
6. Қолсап
7. Қыздырғыш элементтің іске қосылу/сөну/автосөну индикаторы
8. Желілік баусым қорғанысы
9. Үтіктің негізі
10. Суға арналған сауыт
11. Температура реттегіші
12. Судың максималды деңгейінің көрсеткіші
13. Үгіт табаны
14. Өлшейтін стаканша

НАЗАР АУДАРЫҢЫЗ!

Қосымша қорғаныс үшін қоректендіру тізбегінде номиналды іске қосылу тоғы 30 МА аспайтын қорғаныс сөндіру құрылғысын (ҚСҚ) орнатқан дұрыс, ҚСҚ-ны орнату үшін маманға хабарласыңыз.

ҚАУІПСІЗДІК ШАРАЛАРЫ

Электр аспабын пайдалану алдында берілген пайдалану бойынша нұсқаулықты зейін қойып оқып шығыңыз және оны анықтамалық материал ретінде пайдалану үшін сақтап қойыңыз.

Берілген нұсқаулықта көрсетілгендей, құрылғыны тек оның тікелей міндеті бойынша ғана пайдаланыңыз. Құрылғыны дұрыс пайдаланбау оның бұзылуына, тұтынушыға немесе оның мүлгіне зиян келтіруіне әкелуі мүмкін.

- Іске қосу алдында электр желісінің кернеуі үтіктің жұмыс істеу кернеуіне сәйкес келетініне көз жеткізіңіз.
- Желілік баусым «еуроашамен» жабдықталған; оны сенімді жерлендіру түйіспесі бар электрлік ашалыққа қосыңыз.
- Өрттің пайда болу қаупіне жол бермеу үшін аспапты электр ашалығына қосқан кезде ауыстырғыштарды пайдаланбаңыз.
- Электрлік желінің асыра жүктелуіне жол бермеу үшін тұтынатын қуаты жоғары бірнеше құрылғыны бірізгіде іске қоспаңыз.

- Үтікті панажайлардан тыс және ылғалдылығы жоғары панажайларда пайдаланбаңыз.
- Үтікті жазық тұрақты бетке қойыңыз немесе тұрақты үтіктеу тақтасын пайдаланыңыз.
- **НАЗАР АУДАРЫҢЫЗ!** *Үтіктің беттері жұмыс уақытында қызады. Күйікке шалдығудың алдын-алу үшін терінің ашық бөліктерінің үтіктің ыстық беттерімен немесе шығып жатқан бумен түйісуіне жол бермеңіз.*
- Суға арналған сауытқа хош иістендіргіш сұйықтықтарды, сірке суын, крахмал ерітіндісін, қақты жоюға арналған реагенттерді, химиялық заттарды және т.с.с. құюға тыйым салынады.
- Құрылғыны сепкіштер шашыратылатын немесе тез тұтанатын сұйықтықтар пайдаланылатын жерлерде қоспаңыз.
- Үтік табанының бүлінуіне жол бермеу үшін металл сырғымасы немесе металл түймелері бар заттарды үтіктеген кезде сақ болыңыз.
- Жұмыс кезінде желілік баусымның үтіктеу тақтайшасында болмауын және ыстық беттер мен үшкір жиектерге тимеуін қадағалаңыз.
- Желіге қосылған құрылғыны қараусыз қалдырмаңыз. Жұмыс кезіндегі үзілістер және салқындау уақытында үтікті негізіне (тік күйінде) қойыңыз.
- Үтікті электрлік желіге қосу/ажырату алдында температура реттегішін минималды күйіне белгілеңіз және тұрақты бу беруді сөндіріңіз.
- Үтікті пайдаланбасаңыз, онда оны міндетті түрде электр желісінен ажыратыңыз.
- Сауытты сумен толтырғанда желілік баусым ашасын міндетті түрде электрлік ашалықтан суырыңыз.
- Су құятын саңылаудың қақпағы үтіктеу уақытында жабық болуы керек.
- Үтікті электр желісінен сөндірген кезде әрқашан желілік ашадан ұстаңыз, ешқашан желілік баусымнан тартпаңыз.
- Электр тоғы соққысына жол бермеу үшін үтікті, желілік баусымды немесе желілік баусым ашасын суға немесе кез-келген басқа сұйықтыққа матырмаңыз.
- Үтікті жинап қойғанға дейін оған толық салқындауға уақыт беріңіз және судың қалдығын төгіңіз.

- Үтікті желіден ажыратқаннан кейін ғана суды сауыттан төгіңіз.
- Құрылғыны тұрақты тазалап тұрыңыз.
- Құрылғы корпусын және желілік баусым ашасын сулы қолмен ұстамаңыз.
- Құрылғы жұмыс істеп тұрғанда балаларға үтіктің корпусына және желілік баусымға қолын тигізуге рұқсат етпеңіз.
- Құрылғыны ойыншық ретінде пайдалануға жол бермеу үшін балаларға қадағалау жасаңыз.
- Балалардың қауіпсіздігін қамтамасыз ету мақсатында қаптама ретінде пайдаланылатын полиэтилен қаптарды қараусыз қалдырмаңыз.

Назар аударыңыз! Балаларға полиэтилен қаптармен немесе қаптама үлдірмен ойнауға рұқсат бермеңіз. **Баланың тұншығу қаупі бар!**

- Берілген құрылғы балалардың пайдалануына арналмаған. Жұмыс кезінде және суу кезінде құрылғыны балалардың қолы жетпейтін жерге орналастырыңыз.
- Дене, жүйке немесе сана мүмкіндіктері төмендетілген тұлғалардың (балаларды қоса) немесе оларда тәжірибесі немесе білімі болмаса, егер олар бақыланбаса немесе олардың қауіпсіздігі үшін жауап беретін тұлғамен аспапты пайдалану туралы нұсқаулықтар берілген болмаса, берілген құрылғы олардың пайдалануына арналмаған.
- Қуаттандыру бауының айыры немесе қуаттандыру бауы зақымдалған кезде құралды пайдалануға тыйым салынады. Қуаттандыру бауы зақымданғанда қауіп тудырмау үшін оны дайындаушы, сервистік қызмет немесе баламалы білікті маман ауыстыруы керек.
- Аспапты өз бетімен жөндеуге тыйым салынады. Аспапты өз бетіңізбен бөлшектемеңіз, кез-келген ақаулықтар пайда болғанда, сонымен қатар құрылғы құлағаннан кейін аспапты электрлік ашалықтан суырыңыз және кепілдеме талоны мен www.vitek.ru сайтында көрсетілген байланысу мекен-жайлары бойынша кез-келген туындыгерлес (өкілетті) қызмет көрсету орталығына хабарласыңыз.
- Құрылғыны зауыттық орауда ғана тасымалдаңыз.

- Құрылғыны балалардың және мүмкіндіктері шектеулі адамдардың қолы жетпейтін жерде сақтаңыз.

ҚҰРЫЛҒЫ ТҰРҒЫН ПАНАЖАЙЛАРДА ТҰРМЫСТЫҚ ПАЙДАЛАНУ ҮШІН АРНАЛҒАН, ҚҰРЫЛҒЫНЫ КОММЕРЦИЯЛЫҚ ПАЙДАЛАНУ ЖӘНЕ ӨНДІРІСТІК АЙМАҚТАР МЕН ЖҰМЫС ПАНАЖАЙЛАРЫНДА ПАЙДАЛАНУҒА ТЫЙЫМ САЛЫНАДЫ.

АЛҒАШҚЫ ПАЙДАЛАНУ АЛДЫНДА





Құрылғыны төмен температура жағдайында тасымалдаған немесе сақтаған кезде, оны бөлме температурасында үш сағаттан кем емес уақыт бойы ұстау қажет.

- Үтікті ораудан шығарыңыз, табанында (13) қорғаныс қабаты болған кезде қоғанысты жойыңыз.
- Құрылғының бүтіндігін тексеріңіз, бүлінген жерлері болған кезде үтікті пайдаланбаңыз.
- Іске қосу алдында электр желісінің кернеуі үтіктің жұмыс кернеуіне сәйкес келетінін тексеріңіз.
- Су қоймада (10) судың қалдықтары болуы мүмкін – бұл қалыпты құбылыс, себебі өндірісте үтік сапа бақылауынан өтеді.

Ескерту:

- Алғашқы іске қосқан кезде қыздырғыш элемент күйеді, сондықтан бөтен иістің және түтіннің шағын көлемінің пайда болуы мүмкін, бұл қалыпты құбылыс.

Басқару органдары, көрсетілім, таңбалар

- Тұрақты бу беру реттегішінің (3) 3 бекітілген күйі бар:
 -  – бу беру сөндірілген;
 - **ECO** – бу шығару үнемділігі
 -  – бу беру іске қосылған; және екі бекітілмейтін күйі бар:
 -  – өздігімен тазалану.
 -  – «қосарланған бу»
- Қосымша бу беру түймесі (4) – түймені басу қосымша бу беру қызметін іске қосады.
- Су шашыратқыш түймесі (5) – түймені басу матаны ылғалдау үшін шашырату қызметін іске қосады.
- Температура реттегіші (11) – үтік табанының температурасын таңдалған матаның түріне байланысты белгілеуге мүмкіндік береді

ҚАЗАҚША

(төмендегі кестені қар.). Реттегіш «MIN» күйінде – үтік сөндірілген.

- Судың максималдық деңгейінің белігісі «MAX» (12).

СУДЫ ТАҢДАУ

Суға арналған сауытты (10) толтыру үшін құбырдағы суды пайдалануға болады. Егер құбырдағы су кермек болса, дистильденген немесе минералсыздандырылған суды пайдаланыңыз, бұл үтіктің қызмет ету мерзімін ұзартады.

Ескерту:

- Суға арналған сауытқа (10) хош иістендіргіш сұйықтықтарды, сірке суын, крахмал ерітіндісін, қақты жоюға арналған реагенттерді, химиялық заттарды және т.с.с. құюға тыйым салынады.

СУҒА АРНАЛҒАН САУЫТТЫ ТОЛТЫРУ

Суды үтікке құю алдында, оның желіден ажыратылғанын тексеріңіз.

- Температура реттегішін (11) «MIN» күйіне, ал тұрақты бу беру реттегішін (3)  күйіне белгілеңіз.
- Су құю саңылауының қақпағын (2) ашыңыз.
- Су құятын тесіктің қақпағын (2) ашыңыз және өлшейтін стаканшаны (14) пайдаланып, суға арналған сауытқа (10) су құйыңыз, содан кейін қақпақты (2) тығыз жабыңыз.

Ескертпелер:

- Суды «MAX» (12) белгісінен асырып құймаңыз.
- Егер үтіктеу кезінде суды үстемелеу керек болса, онда үтікті сөндіріңіз де, желілік бау ашасын электр розеткасынан суырыңыз.
- Үтіктеп болғаннан кейін үтікті сөндіріңіз, оның толық салқындауын күтіңіз, содан кейін су құятын саңылаудың қақпағын (2) ашыңыз, үтікті төңкеріңіз және қалған суды төгіңіз.

ҮТІКТЕУ ТЕМПЕРАТУРАСЫ

Қолдану алдында, үтіктің табаны (13) және суға арналған сауыт (10) таза екеніне көз жеткізу үшін қызған үтікті матаның кішкентай бөлігінде тексеріңіз.

- Заттарды үтіктеу алдында әрбір кезде үтіктеудің ұсынылған температурасы көрсетілген бұйым заттаңбасына көңіл аударыңыз.

- Егер бұйым заттаңбасында  таңбасы болса, онда берілген бұйымды үтіктеу ұсынылмайды.
- Егер үтіктеу бойынша нұсқаулары бар заттаңба жоқ болса, бірақ сіз материалдың түрін ажырата алсаңыз, онда температураны таңдау үшін кестені пайдаланыңыз.

Үтіктеу температурасын таңдау кестесі

Белгілеулер	Мата түрі (температура)
	үтіктемеу керек
•	синтетика, нейлон, акрил, полиэстер (төмен температура)
••	жібек/жүн (орташа температура)
•••	мақта (жоғары температура)
MAX	зығыр (жоғары температура)

- Бұл кесте тек тегіс материалдарға арналған. Егер материал басқа түрлі (гофрленген, кедір-бұдырлы және т.б.) болса, онда оны төменгі температурада үтіктеген жөн.
- Алдымен киімдерді үтіктеу температурасы бойынша сұрыптап алыңыз: синтетиканы – синтетикаға, жүнді – жүнге, мақтаны – мақтаға және т.с.с.
- Үтіктің қызуы, оның салқындауына қарағанда жылдамырақ. Сондықтан алдымен, төмен температурадағы киімдерді үтіктеп алған жөн (мысалы, синтетикалық маталар). Содан кейін анағұрлым жоғары температура кезіндегі үтіктеуге көшіңіз (жібек, жүн). Мақта мен зығыр бұйымдарын соңғы кезекте үтіктеңіз.
- Егер матаның құрамына аралас талшықтар енсе, онда ең төмен температураны белгілеу қажет (мысалы, егер бұйым 60% полиэстерден және 40% мақтадан құралса, онда оны полиэстерге сәйкес температурада үтіктеу қажет «••»).
- Егер сіз матаның құрамын анықтай алмасаңыз, онда киімнің киген кезде көзге түсе қоймайтын жерін тауып алыңыз да, тәжірибелік жолмен үтіктеу температурасын таңдаңыз (үнемі ең төменгі температурадан бастаңыз да, қалаған нәтижеге қол жеткізгенге дейін оны көбейте беріңіз).
- Вельветті және басқа да түгі тез түсетін маталарды қатаң түрде бір бағытта ғана (түктің бағытына қарай) сәл батыңқырап үтіктеу керек.

- Синтетикалық және жібек маталарда түгі түскен дақтардың пайда болуына жол бермеу үшін оларды астары жағынан үтіктеген жөн.

ҮТІКТЕУ ТЕМПЕРАТУРАСЫН БЕЛГІЛЕУ

- Үтікті негізіне (9) қойыңыз.
- Желілік баусымның ашасын электрлік ашалыққа салыңыз.
- Реттегішті (11) бұрап қажетті үтіктеу температурасын белгілеңіз: «•», «••», «•••», «MAX». (матаның түріне байланысты), осы кезде көрсеткіш (7) жанады.
- Үтік табаныны (13) белгіленген температураға дейін қызған кезде көрсеткіш (7) сөнеді, үтіктеуге кірісуге болады.

Ескерту:

– Егер сіз жоғары температурамен үтіктесеңіз, және төмен температураға көшу қажеттілігі пайда болса, онда табан температурасының төмендеуін күтіп және көрсеткіш (7) жанғаннан кейін ғана үтіктей бастау ұсынылады.

СУ ШАШЫРАТҚЫШЫ





- Сіз шашыратқыш пернесін (5) бірнеше рет басып матаны дымқылдай аласыз.
- Сауытта (10) су жеткілікті екеніне көз жеткізіңіз.

ҚҰРҒАҚ ҮТІКТЕУ

- Үтікті негізіне (9) қойыңыз.
- Желілік баусымның ашасын электрлік ашалыққа салыңыз.
- Тұрақты бу беру реттегішін (3)  – бу беру сөндірілген күйіне белгілеңіз.
- Реттегішті (11) бұрап қажетті үтіктеу температурасын белгілеңіз: «•», «••», «•••», «MAX» (матаның түріне байланысты), осы кезде көрсеткіш (7) жанады.
- Үтік табанының (13) температурасы белгіленген температураға дейін қызған кезде көрсеткіш (7) сөнеді, үтіктеуге кірісуге болады.
- Үтікті пайдаланып болғаннан кейін температура реттегішін (11) «MIN» күйіне белгілеңіз.
- Желілік баусымның ашасын электр ашалығынан суырыңыз және оның толық салқындауын күтіңіз.

БУМЕН ҮТІКТЕУ

Бумен үтіктеген кезде үтіктеу температурасын «•••», «MAX» етіп белгілеу қажет.

- Үтікті негізіне (9) қойыңыз.
- Тұрақты бу беру реттегішін (3)  – бу беру сөндірілген күйіне белгілеңіз.
- Желілік баусым ашасын электрлік ашалыққа салыңыз.
- Сауытта (10) су жеткілікті екеніне көз жеткізіңіз.
- Реттегішті (11) бұрап қажетті үтіктеу температурасын белгілеңіз: «•••», «MAX», осы кезде көрсеткіш (7) жанады.
- Үтік табанының (13) температурасы белгіленген температураға дейін қызған кезде көрсеткіш (7) сөніп қалады, осыдан кейін үтіктеуге кірісе беруге болады.
- Тұрақты бу шығару реттегішін (3) ECO немесе  – бу шығару сөндірулі күйіне ауыстырыңыз, бу үтік табанының (13) тесіктерінен шыға бастайды.
- «Қосарлы бу» шығару үшін, реттегішті тірелгенге дейін  оң жаққа ауыстырыңыз және ұстап тұрыңыз, бу үтік табанының (13) тесіктерінен біршама қарқынды шыға бастайды.
- Үтікті пайдаланып болғаннан кейін температура реттегішін (11) «MIN» күйіне, ал тұрақты бу беру реттегішін (3)  – бу беру сөндірілген күйіне белгілеңіз.
- Желілік баусымның ашасын электр ашалығынан суырыңыз және оның толық салқындауын күтіңіз.

НАЗАР АУДАРЫҢЫЗ!

Егер жұмыс істеу уақытында тұрақты бу беру болмаса, температура реттегіші (11) күйінің дұрыстығын және сауытта (10) судың болуын тексеріңіз.

ҚОСЫМША БУ БЕРУ

Қосымша бу беру қызметі жиырылған жерлерді жазу кезінде пайдалы және жоғары температуралы үтіктеу режимінде ғана пайдаланыла алады (температуры реттегіші (11) «•••», «MAX» күйінде орналасады).

- Қосымша бу беру түймесін (4) басқан кезде бу үтіктің табанынан бу аса қарқынды шыға бастайды.

Ескертпе:

– Судың бу саңылауларынан ағуына жол бермеу үшін қосымша бу беру түймесін (4) 4-5 секунд аралығымен басыңыз.

ТІГІНЕН БУЛАУ

Тігінен булау қызметі тек жоғары температуралы үтіктеу тәртібінде ғана пайдаланыла алады

ҚАЗАҚША

(бұл жағдайда температура реттегіші (11) «•••» немесе «MAX» күйінде орналасуы керек). Үтіккі киімнен 10-30 см қашықтықта вертикаль ұстап тұрыңыз, қосымша бу беру түймесін (4) 4-5 секунд аралықпен басыңыз, бу үтіккің табанының (13) саңылауларынан қарқынды шығатын болады.

МАҒЫЗДЫ АҚПАРАТ: синтетикалық маталардың тігінен булануын орындау ұсынылмайды.

- Булау кезінде матаның еруін болдырмау үшін үтіккің табанын оған тигізбеңіз.
- Ешқашан адамға киюлі тұрған киімді буламаңыз, себебі, шығатын будың температурасы өте жоғары, ол үшін иықшаларды немесе киім ілгіштерді пайдаланыңыз.
- Үтіктеп болғаннан кейін, үтіккі сөндіріңіз, оның толық салқындауын күтіңіз, содан кейін су құятын саңылаудың қақпағын (2) ашыңыз, үтіккі төңкеріңіз және су қалдықтарын төгіңіз.

БУ КАМЕРАСЫН ТАЗАРТУ

Үтіккің қызмет ету мерзімін ұзарту үшін бу камерасын тұрақты түрде тазалап отыру қажет.

- Үнемі бу беру реттегішін (3)  күйіне белгілеңіз.
- Сауытты (10) «MAX» белігісіне дейін сумен толтырыңыз.
- Үтіккі негізіне (9) қойыңыз.
- Желілік баусымның ашасын электрлік ашалыққа салыңыз.
- Реттегішті (11) бұрап, үтіккі табанының максималды қызу температурасына «MAX» белгілеңіз, осы кезде көрсеткіш (7) жанады.
- Үтіккі табанының (13) температурасы белгіленген температураға жеткенде, көрсеткіш (7) сөнеді, бу камерасын тазалауды жүргізуге болады.
- Температура реттегішін (11) «MIN» (СӨНДІРІЛГЕН) күйіне белгілеп, үтіккі сөндіріңіз. Желілік баусым ашасын электр ашалығынан ажыратыңыз.
- Үтіккі қолжуғыш үстінен көлденең орналастырыңыз, содан кейін тұрақты бу беру реттегішін (3) «өздігімен тазалану»  күйіне ауыстырыңыз және ұстап тұрыңыз.
- Қайнап жатқан су мен бу қақпен бірге үтіккі табанының (13) саңылауларынан сыртқа атқылайды.
- Сауыттағы (10) бүкіл су шығып болғанға дейін үтіккі алға-артқа сәл шайқаңыз.
- Тұрақты бу беру реттегішін (3) жіберіңіз және оны  күйіне ауыстырыңыз.

- Үтіккі негізіне қойыңыз (9) және оған толық салқындауға уақыт беріңіз.
- Үтіккің табаны (13) толық салқындап болғаннан кейін, оны құрғақ матамен сүртіңіз.
- Үтіккі сақтауға қойғанға дейін, сауытта (10) су жоқ екеніне, ал үтіккі табаны (13) құрғақ екенін тексеріңіз.

АВТОМАТТЫ СӨНУ ФУНКЦИЯСЫ

- Егер үтіккі 30 секундқа таяу уақыт бойы көлденең күйде немесе сегіз минутқа таяу тік күйінде қозғалмай тұрса, ол автоматты сөнеді, бұл кезде дыбыстық индикатор (7) жыпылықтайды. Үтіккі іске қосу үшін онымен үтіккітеуді бастаңыз.

Ескерту: - үтіккі іске қосқаннан кейін температура реттегішінің күйіне байланысты, алдын-ала белгіленген табан температурасы біршама уақыттан кейін қалпына келеді.

ТАЗАЛАУ ЖӘНЕ КҮТІМ

- Үтіккі тазалағанға дейін оның желіден ажыратылғанына және салқындағанына көз жеткізіңіз.
- Үтіккің корпусын сәл дымқыл матамен сүртіңіз, осыдан кейін оны құрғатып сүртіңіз.
- Үтіккі, желілік бауды және желілік баудың айырын суға немесе басқа сұйықтықтарға салуға тыйым салынады.
- Үтіккің табанындағы қалдықтарды сірке суымен араласқан су ерітіндісі бар матамен кетіруге болады.
- Шөгінділерді кетіргеннен кейін табанның бетін құрғақ матамен жалтыратып сүртіңіз.
- Үтіккің табаны мен корпусын тазалау үшін қажайтын тазартқыш заттарды пайдаланбаңыз.
- Үтіккің табанын өткір металл заттарға тигізбеңіз.

САҚТАУ

- Температура реттегішін (11) «MIN» күйіне белгілеңіз, ал тұрақты бу реттегішін (3)  – бу беру сөндірілген күйіне бұрыңыз. Желілік баусым ашасын электр ашалығынан ажыратыңыз.
- Үтіккі тігінен қойыңыз және оған салқындауға мүмкіндік беріңіз.
- Құятын саңылаудың қақпағын (2) ашыңыз, үтіккі төңкеріңіз және қалған суды суға арналған сауыттан (10) төгіңіз.
- Қақпақты (2) жабыңыз.

- Желілік бауды үтіктің негізіне (9) орап қоюға болады.
- Құрылғыны балалардың және мүмкіндіктері шектеулі адамдардың қолы жетпейтін жерде сақтаңыз.

ЖЕТКІЗІЛІМ ЖИНАҒЫ

Үтік – 1 дн.

Өлшейтін стаканша – 1 дн.

Нұсқаулық – 1 дн.

ТЕХНИКАЛЫҚ СИПАТТАМАЛАРЫ

Электрлік қуаттандыруы: 220-240 В ~ 50-60 Гц

Номиналдық тұтынатын қуаты: 2000-2400 Вт

Максималды қуаты: 2400 Вт

ҚАЙТА ӨНДЕУ



Қоршаған ортаны қорғау мақсатында, аспаптың және қуаттандыру элементтерінің (егер жинақтың құрамына кірсе) қызмет ету мерзімі аяқталғаннан кейін, оларды күнделікті тұрмыстық қалдықтармен бірге тастауға болмайды, аспап пен қуаттандыру элементтерін ары қарай кәдеге асыру үшін мамандандырылған орындарға өткізу керек. Бұйымдарды қайта өңдеу кезінде пайда болатын қалдықтар белгіленген тәртіп бойынша келесі қайта өңделетін міндетті жинауға жатады.

Берілген өнімді қайта өңдеу туралы қосымша ақпаратты алу үшін жергілікті муниципалитетке, тұрмыстық қалдықтарды қайта өңдеу қызметіне немесе берілген өнімді Сіз сатып алған дүкенге хабарласыңыз.

Дайындаушы аспапты жақсарту мақсатында, алдын-ала хабарламай, аспаптың дизайнын, конструкциясы және оның жұмыс қағидатына әсер етпейтін техникалық сипаттарын өзгерту құқығын өзіне қалдырады, соған байланысты нұсқаулық пен бұйымның арасында кейбір айырмашылықтар болуы мүмкін. Егер пайдаланушы осындай сәйкессіздіктерді анықтаса, нұсқаулықтың жаңартылған нұсқасын алу үшін сәйкессіздік туралы info@vitek.ru электрондық поштасына хабарлауыңызды сұраймыз.

Аспаптың қызмет ету мерзімі – 3 жыл

Гарантиялық міндеттілігі

Гарантиялық жағдайдағы қаралып жатқан бөлшектер дилерден тек сатып алынған адамға ғана беріледі. Осы гарантиялық міндеттілігіндегі шағымдалған жағдайда төлеген чек немесе квитанциясын көрсетуі қажет.

ЕАС

УКРАЇНЬСКА

ПРАСКА VT-8302

Праска призначена для прасування одягу, постільної білизни та вертикального відпарювання тканин.

ОПИС

1. Розбризувач води
2. Кришка заливального отвору
3. Перемикач «Постійна подача пари/самоочищення»
4. Клавіша додаткової подачі пари
5. Клавіша розбризувача води
6. Ручка
7. Індикатор увімкнення/вимкнення нагрівального елемента/автовимкнення
8. Захист мережного шнура
9. Основа праски
10. Резервуар для води
11. Регулятор температури
12. Показчик максимального рівня води
13. Підшва праски
14. Мірна пластівка

УВАГА!

Для додаткового захисту у ланцюзі живлення доцільно встановити пристрій захисного вимкнення (ПЗВ) з номінальним струмом спрацьовування, що не перевищує 30 мА, для встановлення ПЗВ зверніться до фахівця.

ЗАХОДИ БЕЗПЕКИ

Перед початком експлуатації електроприладу уважно прочитайте це керівництво з експлуатації та збережіть його для використання як довідковий матеріал.

Використовуйте пристрій тільки за його прямим призначенням, як викладено у цьому керівництві. Неправильне поводження з пристроєм може призвести до його поломки, заподіяння шкоди користувачеві або його майну.

- Перед вмиканням переконайтеся, що напруга в електричній мережі відповідає робочій напрузі праски.
- Мережний шнур забезпечений «євровилкою»; вмикайте її в електричну розетку, що має надійний контакт заземлення.
- Щоб уникнути ризику виникнення пожежі, не використовуйте перехідники при підмиканні пристрою до електричної розетки.
- Щоб уникнути перевантаження електричної мережі, не вмикайте одночасно декілька пристроїв з великою споживальною потужністю.

- Не користуйтеся праскою поза приміщеннями, а також у приміщеннях з підвищеною вологістю.
- Ставте праску на рівну стійку поверхню або користуйтеся стійкою прасувальною дошкою.

УВАГА! Поверхні праски нагріваються під час роботи. Не допускайте контакту відкритих ділянок шкіри з гарячими поверхнями праски або виходячою парою, щоб уникнути отримання опіків.

- Забороняється заливати у резервуар для води ароматизувальні рідини, оцет, розчин крохмалю, реагенти для видалення накипу, хімічні речовини і т.ін.
- Не вмикайте пристрій у місцях, де розпошуються аерозолі або використовуються легкозаймисті рідини.
- Щоб уникнути пошкодження підшви праски, дотримуйтеся обережності при прасуванні речей з металевими блискавками або металевими гудзиками.
- Наглядайте, щоб мережний шнур не знаходився на прасувальній дошці та не торкався гарячих поверхонь та гострих крайок.
- Не залишайте увімкнутий у мережу пристрій без нагляду. Під час перерв у роботі та остигання встановлюйте праску на основу (у вертикальне положення).
- Перед вимкненням/підмиканням праски до електричної мережі встановіть регулятор температури у мінімальне положення та вимкніть постійну подачу пари.
- Обов'язково вимикайте праску з електричній мережі, якщо ви нею не користуєтесь.
- При наповненні резервуара водою обов'язково виймайте вилку мережного шнура з електричної розетки.
- Кришка заливального отвору має бути закрита під час прасування.
- При вимкненні праски з електричної мережі обов'язково тримайтеся за мережеву вилку, ніколи не тягніть за мережний шнур.
- Щоб уникнути ураження електричним струмом, не занурюйте праску, мережний шнур і вилку мережного шнура у воду або у будь-які інші рідини.
- Перш ніж забрати праску, дайте їй повністю остигнути і злийте залишки води.
- Зливайте воду з резервуара тільки після вимкнення праски з мережі.
- Регулярно робіть чищення пристрою.

- Не торкайтеся корпусу пристрою та вилки мережного шнура мокрими руками.
- Не дозволяйте дітям торкатися корпусу праски та мережного шнура під час роботи пристрою.
- Здійснюйте нагляд за дітьми, щоб не допустити використання пристрою як іграшки.
- З міркувань безпеки дітей не залишайте поліетиленові пакети, використовувані в якості упаковки, без нагляду.

Увага! Не дозволяйте дітям грати з поліетиленовими пакетами або пакувальної плівкою. Небезпека задущення!

- Цей пристрій не призначений для використання дітьми. Під час роботи та остигання розміщайте пристрій у місцях, недоступних для дітей.
- Пристрій не призначений для використання особами (включаючи дітей) зі зниженими фізичними, психічними і розумовими здібностями або при відсутності у них досвіду або знань, якщо вони не знаходяться під контролем або не проінструктовані щодо використання пристрою особою, відповідальною за їх безпеку.
- Забороняється використовувати пристрій, якщо є пошкодження вилки шнура живлення або шнура живлення. При пошкодженні шнура живлення його заміну, щоб уникнути небезпеки, мають робити виробник, сервісна служба або подібний кваліфікований персонал.
- Забороняється самостійно ремонтувати пристрій. Не розбирайте прилад самостійно, при виникненні будь-яких несправностей, а також після падіння пристрою, вимкніть пристрій з електричної розетки та зверніться до будь-якого авторизованого (уповноваженого) сервісного центру за контактною адресою, зазначеною в гарантійному талоні та на сайті www.vitek.ru.
- Перевозьте пристрій лише у заводській упаковці.
- Зберігайте пристрій у місцях, недоступних для дітей та людей з обмеженими можливостями.

ПРИСТРІЙ ПРИЗНАЧЕНИЙ ТІЛЬКИ ДЛЯ ПОБУТОВОГО ВИКОРИСТАННЯ У ЖИТЛОВИХ ПРИМІЩЕННЯХ, ЗАБОРОНЯЄТЬСЯ КОМЕРЦІЙНЕ ВИКОРИСТАННЯ ТА ВИКОРИСТАННЯ ПРИСТРОЮ У ВИРОБНИЧИХ ЗОНАХ ТА РОБОЧИХ ПРИМІЩЕННЯХ.

ПЕРЕД ПЕРШИМ ВИКОРИСТАННЯМ





Після транспортування або зберігання приладу при зниженій температурі необхідно витримати його при кімнатній температурі не менше трьох годин.

- Витягніть праску з упаковки, за наявності захисту на підшві (13) видаліть захист.
- Перевірте цілісність пристрою, за наявності пошкоджень не користуйтеся праскою.
- Перед вмиканням переконайтеся в тому, що напруга в електричній мережі відповідає робочій напрузі праски.
- У резервуарі (10) можуть знаходитися залишки води – це нормальне явище, так як на виробництві праска проходила контроль якості.

Примітка:

- При першому вмиканні нагрівальний елемент праски обгорає, тому можливе з'явлення стороннього запаху та невеликої кількості диму, це нормальне явище.

Органи управління, індикація, символи

- Регулятор постійної подачі пари (3) має 3 фіксованих положення:
 -  – подача пари вимкнена;
 - **ECO** – економічна подача пари
 -  – подача пари увімкнена;
 та два положення без фіксації:
 -  – самоочищення.
 -  – «подвійна пара»
- Клавіша додаткової подачі пари (4) – натиснення на кнопку активує функцію додаткової подачі пари.
- Клавіша розбризкувача води (5) – натиснення на кнопку активує функцію розбризкування для зволоження тканини.
- Регулятор температури (11) – дозволяє встановити температуру підшви праски залежно від вибраного типу тканини (див. таблицю нижче). Регулятор у положенні «MIN» – праска вимкнена.
- Показчик максимального рівня води «MAX» (12).

ВИБІР ВОДИ

Для наповнення резервуара для води (10) ви можете використовувати водопровідну воду. Якщо водопровідна вода тверда, використовуйте дистильовану або демінералі-

УКРАЇНЬСКА

зовану воду, це продовжить термін служби праски.

Примітка:

- Забороняється заливати у резервуар для води (10) ароматизувальні рідини, оцет, розчин крохмалю, реагенти для видалення накипу, хімічні речовини і т.ін.

НАПОВНЕННЯ РЕЗЕРВУАРА ДЛЯ ВОДИ

Перш ніж залити воду в праску переконайтеся, що вона вимкнена з електричної мережі.

- Установіть регулятор температури (11) у положення «MIN», а регулятор постійної подачі пари (3) переведіть у положення  – подача пари вимкнена.
- Відкрийте кришку заливального отвору (2).
- Відкрийте кришку заливального отвору (2) та, використовуючи мірну пластівку (14), залийте воду у резервуар для води (10), потім щільно закрийте кришку (2).

Примітки:

- Не наливайте воду вище відмітки «MAX» (12).
- Якщо під час прасування необхідно долити воду, то спочатку обов'язково вимкніть праску та витягніть вилку мережного шнура з електричної розетки.
- Закінчивши прасувати, вимкніть праску, дочекайтеся її повного остигання, потім відкрийте кришку заливального отвору (2), переверніть праску та злийте залишки води.

ТЕМПЕРАТУРА ПРАСУВАННЯ

Перед початком експлуатації протестуйте нагріту праску на шматочку тканини, щоб переконатися в тому, що підшва праски (13) та резервуар для води (10) чисті.

- Кожного разу перед прасуванням речей дивіться на ярлик виробу, де вказана рекомендована температура прасування.
- Якщо на ярлику виробу є символ , то даний виріб прасувати не рекомендується.
- Якщо ярлик з вказівками по прасуванню відсутній, але ви знаєте тип матеріалу, то для вибору температури прасування користуйтеся таблицею.

Таблиця вибору температури прасування

Позначення	Тип тканини (температура)
	не прасувати
•	синтетика, нейлон, акрил, поліестер (низька температура)
••	шовк/вовна (середня температура)
•••	бавовна (висока температура)
MAX	льон (висока температура)

- Таблиця придатна лише для гладких матеріалів. Якщо матеріал іншого типу (гофрований, рельєфний тощо), то краще всього його прасувати при низькій температурі.
- Спочатку відсортуйте речі за температурою прасування: синтетику – до синтетики, вовну – до вовни, бавовну – до бавовни і т. д.
- Праска нагрівається швидше, ніж остигає. Тому спочатку рекомендується прасувати речі, які потребують низьку температуру (наприклад, синтетичні тканини). Після чого починайте прасування при вищих температурах (шовк, вовна). Вироби з бавовни та льону слід прасувати в останню чергу.
- Якщо до складу тканини входять сумішеві волокна, то необхідно встановити температуру прасування найнижчу (наприклад, якщо виріб складається на 60% з поліестера та на 40% з бавовни, то його слід прасувати при температурі, відповідній для поліестера «•»).
- Якщо ви не можете визначити склад тканини, то знайдіть на виробі місце, яке не кидается в очі при носінні, і дослідним шляхом виберіть температуру прасування (завжди починайте з найнижчої температури і поступово підвищуйте її, поки не доб'єтеся бажаного результату).
- Вельветові та інші тканини, які швидко починають лиснітися, слід прасувати строго у одному напрямку (у напрямку ворсу) з невеликим натиском.
- Щоб уникнути з'явлення лиснячих плям на синтетичних та шовкових тканинах, прасуйте їх з зворітного боку.

УСТАНОВЛЕННЯ ТЕМПЕРАТУРИ ПРАСУВАННЯ

- Поставте праску на основу (9).

- Вставте вилку мережного шнура в електричну розетку.
- Повертанням регулятора (11) установіть потрібну температуру прасування: «••», «•••», «••••», «**MAX**» (залежно від типу тканини), при цьому засвітиться індикатор (7).
- Коли підшва праски (13) нагріється до встановленої температури, індикатор (7) погасне, можна починати прасування.

Примітка:

- Якщо ви прасували при високій температурі, і виникла необхідність перейти до низької температури, то рекомендується дочекатися зниження температури підшви та починати прасувати тільки після того, як засвітиться індикатор (7).

РОЗБРИЗКУВАЧ ВОДИ

- Ви можете зволожити тканину, натиснувши декілька разів на клавішу розбризкувача води (5).
- Переконайтеся, що у резервуарі (10) достатньо води.



СУХЕ ПРАСУВАННЯ

- Поставте праску на основу (9).
- Вставте вилку мережного шнура в електричну розетку.
- Регулятор постійної подачі пари (3) переведіть у положення  – подача пари вимкнена.
- Повертанням регулятора (11) установіть потрібну температуру прасування: «••», «•••», «••••», «**MAX**» (залежно від типу тканини), при цьому засвітиться індикатор (7).
- Коли підшва праски (13) нагріється до встановленої температури, індикатор (7) погасне, можна починати прасування.
- Після використання праски установіть регулятор температури (11) у положення «MIN».
- Витягніть вилку мережного шнура з електричної розетки та дочекайтеся повного остигання праски.

ПАРОВЕ ПРАСУВАННЯ

При паровому прасуванні необхідно встановлювати температуру прасування «••••», «**MAX**».

- Поставте праску на основу (9).
- Регулятор постійної подачі пари (3) переведіть у положення  – подача пари вимкнена.
- Вставте вилку мережного шнура у розетку.

- Переконайтеся, що у резервуарі (10) достатньо води.
- Повертанням регулятора (11) установіть потрібну температуру прасування: «••••», «**MAX**», при цьому засвітиться індикатор (7).
- Коли підшва праски (13) досягне встановленої температури, індикатор (7) погасне, можна починати прасування.
- Регулятор постійної подачі пари (3) переведіть у положення ECO или  – подача пари увімкнена, пара почне виходити з отворів підшви праски (13).
- Для подачі «подвійної пари» переведіть регулятор вправо до упору  та утримуйте його, пара почне виходити з отворів підшви праски (13) інтенсивніше.
- Після використання праски установіть регулятор температури (11) у положення «MIN», а регулятор постійної подачі пари (3) переведіть у положення  – подача пари вимкнена.
- Витягніть вилку мережного шнура з електричної розетки та дочекайтеся повного остигання праски.

УВАГА!

Якщо під час роботи не відбувається постійної подачі пари, перевірте правильність положення регулятора температури (11) та наявність води у резервуарі (10).

ДОДАТКОВА ПОДАЧА ПАРИ

Функція додаткової подачі пари корисна при розпрасовуванні складок та може використовуватися тільки при високотемпературному режимі прасування (при цьому режимі регулятор температури (11) знаходиться у положенні «••••», «**MAX**»).

- При натисненні клавіші додаткової подачі пари (4) пара з підшви праски виходитиме інтенсивніше.

Примітка: Щоб уникнути витікання води з парових отворів, натискайте кнопку додаткової подачі пари (4) з інтервалом не менше 4-5 секунд.

ВЕРТИКАЛЬНЕ ВІДПАРЮВАННЯ

Функція вертикального відпарювання може використовуватися лише при високотемпературному режимі прасування (у цьому випадку регулятор температури (11) знаходиться у положенні «••••» або «**MAX**»). Тримайте праску вертикально на відстані 10-30 см від

УКРАЇНЬСКА



одягу та натискайте клавішу додаткової подачі пари (4) з інтервалом не менше 4-5 секунд, пара інтенсивно виходитиме з отворів підшоши праски (13).

ВАЖЛИВА ІНФОРМАЦІЯ: Не рекомендується здійснювати вертикальне відпарювання синтетичних тканин.

- При відпарюванні не торкайтеся підшовою праски матеріалу, щоб уникнути його оплавлення.
- Ніколи не відпарюйте одяг, надтий на людину, оскільки температура виходячої пари дуже висока, користуйтеся плічками або вішалкою.
- Закінчивши прасувати, вимкніть праску, дочекайтеся її повного остигання, після чого відкрийте кришку заливального отвору (2), переверніть праску та злийте залишки води.

ОЧИЩЕННЯ ПАРОВОЇ КАМЕРИ

Для продовження терміну роботи праски рекомендується регулярно виконувати очищення парової камери.

- Установіть регулятор постійної подачі пари (3) у положення .
- Наповніть резервуар (10) водою до максимальної позначки «MAX».
- Поставте праску на основу (9).
- Вставте вилку мережного шнура в електричну розетку.
- Повертанням регулятора (11) установіть максимальну температуру нагріву підшоши праски «MAX», при цьому засвітиться індикатор (7).
- Коли підшова праски (13) нагріється до встановленої температури, індикатор (7) погасне, можна проводити очищення парової камери.
- Вимкніть праску, встановивши регулятор температури (11) у положення «MIN» (ВИМКНУТО). Витягніть вилку мережного шнура з електричної розетки.
- Розташуйте праску горизонтально над раковиною, потім переведіть та утримуйте регулятор постійної подачі пари (3) у положенні «самоочищення»  CALC CLEAR.
- Кипляча вода та пара разом з накипом виходитимуть з отворів підшоши праски (13).
- Злегка погойдуйте праску вперед і назад, поки вся вода не вийде з резервуара (10).
- Відпустіть регулятор постійної подачі пари (3) та переведіть його у положення .

- Поставте праску на основу (9) та дайте їй повністю остигнути.
- Коли підшова праски (13) повністю остигне, протріть її шматочком сухої тканини.
- Перш ніж забрати праску на зберігання, переконайтеся, що у резервуарі (10) немає води, а підшова праски (13) суха.

ФУНКЦІЯ АВТОМАТИЧНОГО ВИМКНЕННЯ

- Якщо праска знаходиться нерухомо близько 30 секунд у горизонтальному положенні або близько восьми хвилин у вертикальному положенні, вона вимикається автоматично, при цьому індикатор (7) блиматиме. Для увімкнення праски просто почніть нею прасувати.

Примітка: - після увімкнення праски раніше задана температура підшоши буде відновлена через деякий час залежно від положення регулятора температури.

ДОГЛЯД ТА ЧИЩЕННЯ

- Перш ніж чистити праску переконайтеся, що вона вимкнена з електричної мережі та вже остигла.
- Протирайте корпус праски злегка вологою тканиною, після цього витріть його насухо.
- Забороняється занурювати праску, мережний шнур та вилку мережного шнура у воду або будь-які інші рідини.
- Відкладення на підшосві праски можуть усуватися тканиною, змоченою у столовому оцті.
- Після усунення відкладень відполіруйте поверхню підшоши праски сухою тканиною.
- Не використовуйте для чищення підшоши та корпусу праски абразивні очищувальні засоби.
- Не допускайте контакту підшоши праски з гострими металевими предметами.

ЗБЕРІГАННЯ

- Установіть регулятор температури (11) в положення «MIN», переведіть регулятор постійної подачі пари (3) в положення  – подача пари вимкнена. Витягніть вилку мережного шнура з електричної розетки.
- Поставте праску вертикально та дайте їй повністю остигнути.
- Відкрийте кришку заливального отвору (2), переверніть праску та злийте рештки води з резервуара для води (10).
- Закрийте кришку (2).

- Мережний шнур можна намотати на основу праски (9).
- Зберігайте праску у вертикальному положенні у сухому прохолодному місці, недоступному для дітей та людей з обмеженими можливостями.

КОМПЛЕКТ ПОСТАЧАННЯ

Праска – 1 шт.
Мірна пластівка – 1 шт.
Інструкція – 1 шт.

ТЕХНІЧНІ ХАРАКТЕРИСТИКИ

Електроживлення: 220-240 В ~ 50-60 Гц
Номінальна споживана потужність:
2000-2400 Вт
Максимальна потужність: 2400 Вт

УТИЛІЗАЦІЯ



Для захисту навколишнього середовища після закінчення терміну служби пристрою та елементів живлення (якщо входять до комплекту) не викидайте їх разом зі звичайними побутовими відходами, передайте пристрій та елементи живлення у спеціалізовані пункти для подальшої утилізації.

Відходи, що утворюються при утилізації виробів, підлягають обов'язковому збору з подальшою утилізацією установленим порядком.

Для отримання додаткової інформації про утилізацію даного продукту зверніться до місцевого муніципалітету, служби утилізації побутових відходів або до крамниці, де Ви придбали цей продукт.

Термін служби пристрою – 3 роки

Виробник зберігає за собою право змінювати дизайн, конструкцію та технічні характеристики, які не впливають на загальні принципи роботи пристрою, без попереднього повідомлення, через що між інструкцією та виробом можуть спостерігатися незначні відмінності. Якщо користувач виявив такі невідповідності, просимо повідомити про це по електронній пошті info@vitek.ru для отримання оновленої версії інструкції.

Гарантія

Докладні умови гарантії можна отримати в дилера, що продав дану апаратуру. При пред'явленні будь-якої претензії протягом терміну дії даної гарантії варто пред'явити чек або квитанцію про покупку.



Даний продукт відповідає вимогам Директиви 2014/30/ЄС щодо електромагнітної сумісності та Директиви 2014/35/ЄС щодо низьковольтного обладнання.

КЫРГЫЗ

ҮТҮК VT-8302

Үтүк кийим, шейшептерди үтүктөө жана кездемелерди тик буулантуу үчүн колдонулат.

СЫПАТТАМА

1. Суу чачыраткыч
2. Суу куюучу тешиктин капкагы
3. «Буууну үзгүлтүксүз берүү/өзүн өзү тазалоо» которгучу
4. Буууну кошумча берүүнүн баскычы
5. Суу чачыраткычтын баскычы
6. Тутка
7. Жылытуучу элементтин/автоөчүрүүнүн күйүү/өчүү индикатору
8. Электр шнурунун коргоосу
9. Үтүктүн түбү
10. Суу куюлуучу чукур
11. Температуранын жөндөгүчү
12. Суунун максималдуу деңгээлинин белгиси
13. Үтүктүн таманы
14. Өлчөмдүү чынысы

КӨҢҮЛ БУРУҢУЗ!

Кошумча коргоону үчүн электр тармагында номиналдуу иштеткен тогу 30 мА ашырбаган коргоп өчүрүүчү аспабын орнотуу максатка ылайык, аспапты орнотуу үчүн атайын адиске кайрылыңыз.

КООПСУЗДК ЧАРАЛАРЫ

Электр шайманды пайдалануудан мурун колдонмону көңүл коюп окуп-үйрөнүп, маалымат катары сактап алыңыз.

Шайманды тике дайындоо боюнча гана, ушул колдонмодо жазылганга ылайыктуу колдонуңуз. Шайманды туура эмес пайдалануу анын бузулуусуна, колдонуучуга же колдонуучунун мүлкүнө зыян келтирүүгө алып келиши мүмкүн.

- Шаймандын иштеткендин алдында иштөө чыңалуусу электр тармагындагы чыңалуусуна ылайык болгонун текшериниз.
- Электр шнуру «европалык сайгычы» менен жабдылган; анны бекем жердетүү контакты бар розеткасына туташтырыңыз.
- Өрт коркунучун жоюу үчүн шайманды электр розеткасына туташтырганда кошуучу түзүлмөлөрдү колдонбоңуз.
- Электр тармагы ашыра жүктөлгөн жол бербөө үчүн пайдалануу кубаттуулугу чоң

шаймандардын бир нечесин бир убакытта иштетпеңиз.

- Үтүктү имараттардын сыртында же нымдуулугу жогору болгон имараттарда иштетпеңиз.
- Үтүктү тегиз туруктуу беттин үстүнө коюп же туруктуу үтүктөө тактайын колдонуңуз.
- **КӨҢҮЛ БУРУҢУЗ!** Үтүктү иштеткенде анын беттери ысыйт. Күйүк алууга жол бербөө үчүн териңиздин ачык жерлерине үтүктүн ысык беттери же чыгарган буусу тийгенинен сакталыңыз.
- Суу куюлуучу чукурга жыттуу суюктуктарды, сиркени, крахмал эритмесин, кебээрди кетирүүчү реагенттерди, химиялык каражаттарды ж. б. куюуга тыюу салынат.
- Шайманды аэрозолдорду чачкан же жеңил жалындап кетүүчү суюктуктар колдонулган жерлерде колдонбоңуз.
- Үтүктүн тамандын бузулуусуна жол бербөө үчүн металлдан жасалган сыдырмалары же топчулары бар нерселерди үтүктөгөндө этият болуңуз.
- Электр шнуру үтүктөгүч тактанын үстүндө болбогонун же үтүктүн ысык беттерине тийбегенин байкап туруңуз.
- Электр тармагына кошулган шайманды кароосуз калтырбаңыз. Иштетпей турган же муздатып турган учурларда үтүктү түбүнө (тик абалына) коюңуз.
- Үтүктү электр тармагына кошуу/ажыратуунун алдында температура жөндөгүчүн минималдуу абалына коюп, бууну үзгүлтүксүз берүүнү өчүрүп алыңыз.
- Үтүктү иштетпеген убакытта аны милдеттүү түрдө электр тармагынан ажыратыңыз.
- Суу куюлуучу чукурду суу менен толтурганда кубаттуучу сайгычын ар дайым электр розеткасынан ажыратыңыз.
- Үтүктөгөн учурунда суу куюлуучу тешигинин капкагы жабык болуу зарыл.
- Үтүктү электр тармагынан сурганда аны шуурду кармап эч качан тартпаңыз, сайгычын кармап суруңуз.
- Ток урбас үчүн үтүктү, электр шнурун жана кубаттуучу сайгычын сууга же башка суюктуктарга салбаңыз.
- Үтүктү сактоочу жайына салгандан мурун аны муздатып, ичинен калган суусун төгүп алыңыз.

- Үтүктү электр тармагынан ажыраткандан кийин гана чукурунан суусун төгүңүз.
- Шайманды мезгилдүү түрдө тазалап туруңуз.
- Шаймандын корпусун жана сайгычын суу колуңуз менен тийбеңиз.
- Шайман иштеп турган учурда балдарга үтүктүн корпусун жана электр шнурун тийүүгө уруксат бербейиз.
- Шайманды оюнчук катары колдонбоо үчүн балдарга көз салыңыз.
- Балдардын коопсуздугу үчүн таңгак катары колдонулган полиэтилен баштыктарды кароосуз таштабаңыз.

Көңүл буруңуз! Полиэтилен баштыктар же таңгак пленкасы менен ойногонго балдарга уруксат бербейиз. Бул тумчуугунун коркунучун жаратат!

- Бул шайман балдар колдонгону үчүн арналган эмес. Шайман иштеп жана муздап турганда аны балдар жетпеген жерге коюңуз.
- Бул шайман дене күчү, сезими же акыл-эси жагынан жөндөмдүүлүгү төмөн (ошонун ичинде балдар да) адамдар же колдонуу боюнча тажрыйбасы же билими жок болгон адамдар, эгерде алардын коопсуздугуна жооптуу адам аларды көзөмөлдөп же инструкциялаган болбосо колдонуу үчүн ылайыкташтырылбаган.
- Электр шнурунун же тармактык айрысынын бузулуулары бар болсо, түзмөктү колдонууга тыюу салынат. Азык шнуру бузук болгондо, кооптуулукка жол бербөө үчүн аны өндүрүүчү, тейлөө кызматы же аларга окшогон дасыккан кызматкерлер алмаштырууга тийиш.
- Шайманды өз алдынча оңдогонго тыюу салынат. Шайманды оз алдынча ажыратпай, ар кыл бузулуулар пайда болгон же шайман кулап түшкөн учурларда аны розеткадан суруп, кепилдик талонундагы же www.vitek.ru сайтындагы тизмесине кирген автордоштурулган (ыйгарым укуктуу) тейлөө борборуна кайрылыңыз.
- Шайманды заводдук таңгагында гана транспорттоо зарыл.
- Шайманды балдар жана жөндөмдүүлүгү төмөн болгон адамдар жетпеген жерлерде сактаңыз.

АСПАП ТУРАК ЖАЙЛАРДА ТУРМУШ-ТИРИЧИЛИК КОЛДОНУУГА ГАНА АРНАЛГАН, КОММЕРЦИЯЛЫК КОЛДОНУУГА, ӨНӨР ЖАЙ ЗОНАЛАРЫНДА ЖЕ ЖУМУШ ИМАРАТТАРДА КОЛДОНУУГА ТЫЮУ САЛЫНАТ.

БИРИНЧИ КОЛДОНУУНУН АЛДЫНДА





Төмөндөгөн температурада шайманды транспорттоодон же сактоодон кийин аны үч сааттан кем эмес мөөнөткө үй температурасында сактоо зарыл.

- Үтүктү таңгактан чыгарыңыз, таманында (13) коргоо чаптамасы бар болсо, аны сыйрып салыңыз.
- Шаймандын бүтүн болгондугун текшерип, бузулуулар бар болсо шайманды колдонбоңуз.
- Шаймандын иштеткендин алдында иштөө чыңалуусу электр тармагындагы чыңалуусуна ылайык болгонун текшериниз.
- Чукурдун (10) ичинде калган суу бар болуу мүмкүн, бул нормалдуу көрүнүш, себеби шайман заводдо сапат текшерүүдөн өткөн.

Эскертүү:

- *Биринчи иштеткенде ысытуучу элементтин үстү катмары күйөт, ал себептен башкача жыт жана бир аз түтүн пайда болуу мүмкүн, бул нормалдуу кубулуш.*

Башкаруу органдары, индикациялоо, белгилери

- Бууну үзгүлтүксүз берүүнүн жөндөгүчтүн (3) 3 туруктуу абалы бар:
 -  – буу берүү өчүрүлгөн;
 - **ECO** – үнөмдүү буу берүү
 -  – буу берүү иштетилген; жана фиксациясыз эки абалы:
 -  – өзүн өзү тазалоо.
 -  – «эки эсе буусу»
- Кошумча буу берүүнүн баскычы (4) – кошумча буу берүү функциясын иштетет.
- Суу чачыраткычтын баскычы (5) – бул баскычты басканда кездемени нымдатуу үчүн суу чачыратуу функциясы иштетилет.
- Температура жөндөгүчү (11) – тандалган кездеменин түрүнө карата үтүктүн таманынын температурасын таңдоого мүмкүндүк берет (төмөнкү таблицаны караңыз). Жөндөгүч «MIN» абалында болгондо үтүк өчүрүлгөн.
- Суунун максималдуу деңгээлинин «MAX» белгиси (12).

СУУНУ ТАҢДОО

Чукурду (10) толтуруу үчүн суутүтүктөгү сууну пайдалансаңыз болот. Суутүтүктөгү суу катуу болсо, буусууну же минералсыздаштырылган сууну колдонуңуз, бул үтүктүн кызмат мөөнөтүн узартат.

Эскертүү:

- Суу куюлуучу чукурга (10) жыттуу суюктуктарды, сиркени, крахмал эритмесин, кебээрди кетируүүчү реагенттерди, химиялык каражаттарды ж. б. куюуга тыюу салынат.

СУУ ЧУКУРДУ ТОЛТУРУУ

Үтүккө сууну куюудан мурун ал электр тармагынан ажыратылганын текшерип алыңыз.

- Температура жөндөгүчүн (11) «MIN» абалына коюп, бууну үзгүлтүксүз берүүнүн жөндөгүчүн (3) болсо  – буу берүү өчүрүлгөн абалына коюңуз.
- Суу куюучу тешиктин капкагын (2) ачыңыз.
- Суу куюучу тешигинин капкагын (2) ачып, өлчөмдүү чынысы (14) менен сууну суу чукуруна (10) куюңуз, андан кийин капкагын (2) бекем жабыңыз.

Эскертүү:

- Сууну «MAX» белгисинен (12) ашырып куйбаңыз.
- Үтүктөп турган учурда суу куюш керек болсо, биринчиден үтүктү өчүрүп, сайгычын электр розеткасынан чыгарыңыз.
- Үтүктөп бүткөндөн кийин үтүктү өчүрүп, толугу менен муздатып, андан кийин суу куюучу тешиктин капкагын (2) ачып, үтүктү көмкөрүп калган суусун төгүп алыңыз.

ҮТҮКТӨӨ ТЕМПЕРАТУРАСЫ

Үтүктү иштеткенден мурун анын таманы (13) жана суу чукуру (10) таза болгонун текшерүү үчүн шайманды бир чүпүрөктүн үстүндө иштетип көрүңүз.

- Үтүктөгөндөн мурун ар нерсенин ылайыктуу үтүктөө температурасы жазылган белгисин ар дайым карап алыңыз.
- Кийимдин ярлыгында белгиси бар болсо , аны үтүктөсө болбойт.
- Эгерде үтүктөө жөнүндөгү маалымат белгиси жок болуп, сиз кездеменин түрүн билсеңиз, үтүктөө температурасын тандоо үчүн таблицаны карап алыңыз.

Үтүктөө температурасын тандоо таблицасы

Белгилер	Кездеменин түрү (температура)
	үтүктөсө болбойт
•	синтетика, нейлон, акрил, полиэстер (төмөн температурасы)
••	жибек/жүн (орточо температурасы)
•••	кебез (жогору температурасы)
MAX	зыгыр (жогору температурасы)

- Таблица түрсүз кездемелерге гана ылайык. Кездеменин түрү башка болсо (гофреленген, рельефтүү ж. б.), аны төмөн температурада үтүктөсө жакшы болот.
- Биринчиден кийимди үтүктөө температурасына ылайыктуу бөлүштүрүп алыңыз: синтетиканы синтетикага, жүндү жүнгө, кебезди кебезге ж. б.
- Үтүк муздаганынан бат ысыйт. Ошол үчүн биринчиден төмөн температурадагы кийимдерди (мисалы, синтетикалык кездемелерди) үтүктөө зарыл. Андан кийин үтүктөө температурасы жогоруураак нерселерди (жибек, жүн) үтүктөп баштаңыз. Кебез жана зыгыр кездемелерди эң акырында үтүктөсөңүз болот.
- Кездеме аралашма жиптерден жасалган болсо, эң төмөнкү үтүктөө температурасын аныктоо зарыл (мисалы, кездеме 60% полиэстерден жана 40% кебезден жасалган болсо, аны полиэстерге ылайык температурасында «•» үтүктөө зарыл).
- Сиз кездеменин составын аныктай албасаңыз, кийимдин кийип турганда көзгө анча көрүнбөгөн жерин табып тажрыйба ыкмасы аркылуу үтүктөө температурасын аныктаңыз (ар дайым эң төмөнкү температурадан баштап, аны керектүү жыйынтыкка жеткенге чейин аз-аздан көтөрүп түрүңүз).
- Вельвет жана башка тез жалтырап баштаган кездемелерди үтүктөгөндө үтүктү бир тарабына (түгү боюнча) жылдырып бир аз басымы менен үтүктөңүз.
- Синтетика жана жибек кездемелерде жалтыраган тактарды калтырбоо үчүн аларды ички жагынан үтүктөө зарыл.

ҮТҮКТӨӨ ТЕМПЕРАТУРАСЫН КОЮУ

- Үтүктү түбүнө (9) коюңуз.
- Кубаттуучу сайгычын электр розеткасына сайыңыз.
- Температура жөндөгүчүн (11) бурап, керектүү үтүктөө температурасын коюңуз: «•», «••», «•••», «MAX». (кездеме түрүнө карата), ошондо индикатору (7) күйөт.
- Үтүктүн таманы (13) тандалган температурасына чейин ысыганда, индикатор (7) өчөт, эми үтүктөп баштасаңыз болот.

Эскертүү:

- Сиз жогору температурасында үтүктөгөн учурунда төмөн температурасына өтүү зарыл болсо, тамандын температурасы төмөндөгөнүн күтүп, индикатору (7) күйгөндө гана үтүктөсөңүз болот.

СУУ ЧАЧЫРАТКЫЧ

- Сиз суу чачыраткычтын баскычын (5) бир нече жолу басып, кездемени нымдатсаңыз болот.
- Чукурунда (10) суусу жетиштүү болгонун текшерип алыңыз.



КУРГАК ҮТҮКТӨӨ

- Үтүктү түбүнө (9) коюңуз.
- Кубаттуучу сайгычын электр розеткасына сайыңыз.
- Үзгүлтүксүз буу берүүнүн жөндөгүчүн (3) –  буу берүүсү өчүрүлгөн абалына коюңуз.
- Температура жөндөгүчүн (11) бурап, керектүү үтүктөө температурасын коюңуз: «•», «••», «•••», «MAX». (кездеме түрүнө карата), ошондо индикатору (7) күйөт.
- Үтүктүн таманы (13) тандалган температурасына чейин ысыганда, индикатор (7) өчөт, эми үтүктөп баштасаңыз болот.
- Үтүктү колдонгондон кийин температура жөндөгүчүн (11) «MIN» абалына коюңуз.
- Сайгычын электр розеткасынан ажыратып, үтүк толугу менен муздаганына чейин күтүңүз.

БУУ МЕНЕН ҮТҮКТӨӨ

Буу менен үтүктөгөндө үтүктөө температурасын «•••», «MAX» абалдарына коюу зарыл.

- Үтүктү түбүнө (9) коюңуз.
- Үзгүлтүксүз буу берүүнүн жөндөгүчүн (3) –  буу берүүсү өчүрүлгөн абалына коюңуз.

- Электр шнурунун сайгычын электр розеткасына сайыңыз.
- Чукурунда (10) суусу жетиштүү болгонун текшерип алыңыз.
- Температура жөндөгүчүн (11) бурап, керектүү үтүктөө температурасын коюңуз: «•••», «MAX», ошондо индикатор (7) күйөт.
- Үтүктүн таманы (13) тандалган температурасына чейин ысыганда, индикатор (7) өчөт, эми үтүктөп баштасаңыз болот.
- Үзгүлтүксүз буу берүүнүн жөндөгүчүн (3) ECO же  – буу берүү иштетилген абалына коюңуз, буу үтүктүн таманындагы (13) тешиктерден чыгып баштайт.
- «Эки эсе буусун» берүү үчүн, жөндөгүчтү оңго тирелгиче буруңуз  ижана аны кармап туруңуз, буу үтүктүн таманындагы (13) тешиктерден көбүрөөк чыгып баштайт.
- Үтүктү пайдалангандан кийин температура жөндөгүчүн (11) «MIN» абалына коюп, бууну үзгүлтүксүз берүүнүн жөндөгүчүн (3) болсо  – буу берүү өчүрүлгөн абалына коюңуз.
- Сайгычын электр розеткасынан ажыратып, үтүк толугу менен муздаганына чейин күтүңүз.

КӨҢҮЛ БУРУҢУЗ!

Үтүк иштеген учурда буу үзгүлтүксүз берилбей калса, температурасынын (11) туура абалында болгонун жана резервуарында (10) суу бар болгонун текшерип алыңыз.

БУУНУ КОШУМЧА БЕРҮҮ

Бууну кошумча берүүнүн функциясы бырыштарды үтүктөп түздөткөндө пайдалуу болуп үтүктөөнүн жогору температуралык режиминде (температура жөндөгүчү (11) «•••», «MAX» абалында турганда) гана мүмкүн болот.

- Бууну кошумча берүүнүн баскычын (4) басканда тамандын тешиктеринен буу күчөтүп чыгат.

Эскертүү:

- Буу тешиктеринен суу куюлбас үчүн бууну кошумча берүү баскычын (4) 4-5 секундадан кем эмес интервалы менен басып туруңуз.

ТИК БУУЛАНТУУ

Тик буулантуу функциясын жогору температурадагы үтүктөө режиминде гана колдонсо болот (ал учурда температура жөндөгүчү (11)

КЫРГЫЗ



«•••» же «MAX» абалында турат). Үтүктү кийимден 10-30 см аралыгында тик кармап, бууну кошумча берүүнүн баскычын (4) 4-5 секундadan кем эмес интервалы менен басып турунуз, тамандын (13) тешиктеринен буу күчөтүп чыгат.

МААНИЛҮҮ МААЛЫМАТ: синтетикалык кездемелерди тик буулантуу рекомендацияланган эмес.

- Буулантканда кездеме эритпөө үчүн аны үтүктүн таманы менен тийбеңиз.
- Адам кийип турган кийимди эч качан буулантпаңыз, себеби чыккан буунун температурасы өтө чоң, кийим илгичти колдонуңуз.
- Үтүктөп бүткөндөн кийин үтүктү өчүрүп, толугу менен муздатып, андан кийин суу куюучу тешиктин капкагын (2) ачып, үтүктү көмкөрүп калган суусун төгүп алыңыз.

БУУ КАМЕРАСЫН ТАЗАЛОО

Үтүктүн кызмат мөөнөтүн узартуу үчүн буу камерасын мезгилдүү түрдө тазалоо зарыл.

- Үзгүлтүксүз бууну берүү жөндөгүчүн (3)  абалына коюңуз.
- Чукурду (10) «MAX» максималдуу белгисине чейин суу менен толтуруңуз.
- Үтүктү түбүнө (9) коюңуз.
- Кубаттуучу сайгычын электр розеткасына сайыңыз.
- Жөндөгүчүн (11) бурап, «MAX» үтүктүн таманынын максималдуу ысытуу температурасын коюңуз, ошондо индикатор (7) күйөт.
- Үтүктүн таманы (13) тандалган температурасына чейин ысыганда, индикатор (7) өчөт, эми үтүктөп баштасаңыз болот.
- Температура жөндөгүчүн (11) «MIN» (ӨЧҮРҮЛГӨН) абалына коюп, үтүктү өчүрүңүз. Электр шнурунун сайгычын розеткадан суруңуз.
- Үтүктү раковинанын үстүндө горизонталдуу түрдө кармап, бууну үзгүлтүксүз берүү жөндөгүчүн (3)  «өзүн өзү тазалоо» абалына коюп кармап туруңуз.
- Кебээр менен кайнаган суу үтүктүн таманындагы (13) тешиктеринен ыргытылып түшөт.
- Үтүктү чукурда (10) болгон суу төгүлгөнгө чейин ары-бери акырын силкиңиз.

- Бууну үзгүлтүксүз берүүнүн жөндөгүчүн (3) бошотуп, абалына коюңуз .
- Үтүктү түбүнө (9) коюп муздатып алыңыз.
- Үтүктүн таманы (13) толугу менен музданганда, аны кургак чүпүрөк менен сүртүңүз.
- Үтүктү сактоого алып салуунун алдында чукурунда (10) суусу жок болуп, үтүктүн таманы (13) кургак болгонун текшерип.

АВТОМАТТЫК ТҮРДӨ ӨЧҮҮ ФУНКЦИЯСЫ

- Эгер үтүк горизонталдык абалда 30 секундa жаакын же вертикалдык абалда 8 мүнөткө жаакын кыймылсыз туруп калса, автоматтык түрдө өчөт жана ошондо индикатор (7) ирмейт. Үтүктү иштетүү үчүн жөн эле үтүктөп баштаңыз.

Эскертүү: - үтүк кайрадан иштегенден кийин ал коюлган таманынын температурасына чейин температура жөндөгүчтүн абалына карата бир нече убакыттан кийин ысыйт.

ТАЗАЛОО ЖАНА КАРОО

- Үтүктү тазалоонун алдында ал электр тармагына кошулбаганын жана муздак болгонун текшерип алыңыз.
- Үтүктүн корпусун жумушак, бир аз нымдуу чүпүрөк менен сүртүп, андан кийин кургатып сүртүңүз.
- Шаймандын корпусун, электр шнурун жана кубаттуучу сайгычын сууга же башка ар кыл суюктуктарга салууга тыюу салынат.
- Үтүктүн таманындагы кебээрдн суу-сирке аралашмасына малынган чүпүрөк менен чыгарса болот.
- Кебээрдн чыгаргандан кийин тамандын бетин кургак чүпүрөк менен сүртүңүз.
- Үтүктүн таманын тазалоо үчүн абразивдүү жуучу каражаттарды колдонбоңуз.
- Үтүктүн таманына учтуу металл заттарды тийгизбеңиз.

САКTOO

- Температура жөндөгүчүн (11) «MIN» абалына коюп, бууну үзгүлтүксүз берүүнүн жөндөгүчүн (3) болсо  – буу берүү өчүрүлгөн абалына коюңуз. Электр шнурунун сайгычын розеткадан суруңуз.
- Үтүктү тикесинен коюп, толугу менен муздатып алыңыз.

- Суу куюучу тешигинин капкагын (2) ачып, үтүктү көмкөрүп, суу куюлуучу чукурунан (10) калган суусун төгүп алыңыз.
- Капкагын (2) жабыңыз.
- Тармактык шнурун үтүктүн негизине (9) түрсөңүз болот.
- Шайманды балдар жана жөндөмдүүлүгү төмөн болгон адамдар жетпеген жерлерде сактаңыз.

ЖАБДЫКТЫН ЖЫЙЫНТЫГЫ

Үтүк – 1 даана.

Өлчөмдүү чынысы – 1 даана.

Колдонмо – 1 даана.

ТЕХНИКАЛЫК МҮНӨЗДӨМӨСҮ

Кубаттандыруу чыңалуусу:

220-240 В ~ 50-60 Гц

Номиналдуу иштетүү

кубаттуулугу: 2000-2400 Вт

Максималдуу кубаттуулугу: 2400 Вт

УТИЛИЗАЦИЯЛОО



Айлана чөйрөөнү коргоо максатында шайман менен азыктандыруучу элементтердин (эгерде топтомго кирсе) кызмат мөөнөтү бүткөндөн кийин турмуш-тиричилик калдыктары менен бирге таштабаңыз, шайман менен азыктандыруучу элементти андан ары утилизациялоо үчүн адистештирилген пункттарга бериңиз.

Шаймандарды утилизациялоодон пайда болгон калдыктарды милдеттүү түрдө чогултуп, андан соң белгиленген жолунда утилизациялоо зарыл.

Бул шайманды утилизациялоо жөнүндө кошумча маалымат алуу үчүн жергиликтүү өкмөткө, турмуш-тиричилик калдыктарды утилизациялоо кызматына же бул шайманды алган дүкөнгө кайрылыңыз.

Өңдүрүүчү шаймандардын жалпы иштөө принциптерине таасир этпеген дизайн, конструкциясын жана техникалык мүнөздөмөлөрүн алдын ала эскертпей өзгөртүү укугун сактайт, ошол себептен колдонмо менен шаймандын маанилүү эмес айырмачылыктар болуу мүмкүн. Колдонуучу ушундай келишпегендиктерди тапса, ал жөнүндө info@vitek.ru электрондук почтасына жазып, шаймандын жаңырланган версиясын алса болот.

Шаймандын кызмат мөөнөтү – 3 жыл

Кепилдик

Кепилдик берүү шарттары тууралуу толук маалыматтар буюмду саткан сатуучудан алууга болот. Кепилдик шарттарына ылайык талап кылып сатылган товарга чек же дүмүрчөктү көрсөтүү керек.

ЕАС

GB

A production date of the item is indicated in the serial number on the technical data plate. A serial number is an eleven-unit number, with the first four figures indicating the production date. For example, serial number 0606xxxxxxx means that the item was manufactured in June (the sixth month) 2006.

RUS

Дата производства изделия указана в серийном номере на табличке с техническими данными. Серийный номер представляет собой одиннадцатизначное число, первые четыре цифры которого обозначают дату производства. Например, серийный номер 0606xxxxxxx означает, что изделие было произведено в июне (шестой месяц) 2006 года.

KZ

Бұйымның шығарылған мерзімі техникалық деректері бар кестедегі сериялық нөмірде көрсетілген. Сериялық нөмір он бір саннан тұрады, оның бірінші төрт саны шығару мерзімін білдіреді. Мысалы, сериялық нөмір 0606xxxxxxx болса, бұл бұйым 2006 жылдың маусым айында (алтыншы ай) жасалғанын білдіреді.

UA

Дата виробництва виробу вказана в серійному номері на табличці з технічними даними. Серійний номер представляє собою одинадцятизначне число, перші чотири цифри якого означають дату виробництва. Наприклад, серійний номер 0606xxxxxxx означає, що виріб був виготовлений в червні (шостий місяць) 2006 року.

KG

Буюм иштеп чыгарылган датасы сериялык номурунда техникалык маалыматтар жадыбалында көрсөтүлгөн. Сериялык номуру он бир орундуу сан болот, анын биринчи төрт саны өндүрүш датасын көрсөтөт. Мисалы, сериялык номуру 0606xxxxxxx болгон буюм 2006 жылдын июнинде (алтынчы айында) өндүрүлгөн.



ЗАПРЕЩЕНО УТИЛИЗИРОВАТЬ
С БЫТОВЫМ МУСОРОМ.
ОБРАТИТЕСЬ НА СООТВЕТСТВУЮЩИЙ
ПУНКТ ПЕРЕРАБОТКИ ЭЛЕКТРИЧЕСКОГО
И ЭЛЕКТРОННОГО ОБОРУДОВАНИЯ.