

Panasonic®

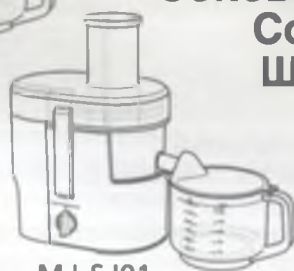

MJ-DJ01



MJ-SJ01

Инструкция по применению Інструкція з експлуатації Пайдалану нұсқаулығы

Соковыжималка (для домашнего использования)
Соковыжималка (побутового призначення)
Шырынсыққыш (тұрмыста пайдалану үшін)

Модель/Үлгі **MJ-DJ01**
MJ-SJ01

Спасибо за покупку от Panasonic.

- Данный продукт предназначен только для домашнего использования.
- Пожалуйста, внимательно ознакомьтесь с инструкцией, чтобы использование прибора было правильным и безопасным.
- Перед началом использования прибора, **особенно внимательно ознакомьтесь с разделом «МЕРЫ БЕЗОПАСНОСТИ»** (стр. 2-3).
- Пожалуйста, сохраните Инструкцию по применению для будущего пользования прибором.

Дуже дякуємо за те, що Ви придбали техніку Panasonic.

- Цей прилад призначений лише для використання в побутових умовах.
- Будь ласка, уважно прочитайте цю інструкцію для правильного і безпечного використання приладу.
- Перед користуванням цим приладом, **будь ласка, зверніть Вашу особливу увагу на розділ «ЗАХОДИ БЕЗПЕКИ»** (Ст. 9-10).
- Будь ласка, зберігайте цю Інструкцію з експлуатації для подальшого використання.

Panasonic техникасын таңдағаныңыз үшін алғысымызды білдіреміз.

- Бұл құрылғы тұрмыста пайдалану үшін арналған.
- Бұл құрылғыны дұрыс, өрі қауіпсіз пайдалану үшін, берілген нұсқаулықты мұқият оқып шығыңыз.
- Құрылғыны пайдаланбас бұрын, **“ҚАУІПСІЗДІК НӘТИЖЕЛЕРІ” бөлімін мұқият оқып шығуыңызды сұраймыз (17-18-б.).**
- Пайдалану нұсқаулығын сақтап қойыңыз.

Содержание

МЕРЫ БЕЗОПАСНОСТИ	2-3
НАИМЕНОВАНИЯ ДЕТАЛЕЙ.....	4
РАЗБОРКА.....	5
ЗАЩИТНАЯ БЛОКИРОВКА ЦЕПИ.....	5
КАК ИСПОЛЬЗОВАТЬ.....	6
ПОСЛЕ ИСПОЛЬЗОВАНИЯ.....	7
ТЕХНИЧЕСКИЕ ХАРАКТЕРИСТИКИ ..	8

Зміст

ЗАХОДИ БЕЗПЕКИ	9-10
БУДОВА ПРИЛАДУ	11
РОЗБИРАННЯ.....	12
ЗАХИСНИЙ АВТОМАТИЧНИЙ ВИМИКАЧ	12
ЯК КОРИСТУВАТИСЯ	13
ПІСЛЯ ВИКОРИСТАННЯ	14
ТЕХНІЧНІ ХАРАКТЕРИСТИКИ	15
ДЕКЛАРАЦІЯ ПРО ВІДПОВІДНІСТЬ..	16

Мазмұны

ҚАУІПСІЗДІК НӘТИЖЕЛЕРІ.....	17-18
БӨЛШЕКТЕРДІҢ АТАУЛАРЫ.....	19
БӨЛШЕКТЕУ	20
АЖЫРАТҚЫШ ТЕТІК- КӨМЕГІМЕН ҚОРҒАУ	20
ҚОЛДАНУ ТӘСІЛІ	21
ТАЗАЛАУ ТӘСІЛІ	22
СИПАТТАМАЛАРЫ.....	23

Русский

Українська мова

Қазақша



МЕРЫ БЕЗОПАСНОСТИ (Обязательно следуйте указанным здесь инструкциям)

С целью предотвращения несчастных случаев, травм как пользователю, так и окружающим, а также чтобы недопустить повреждения имущества, пожалуйста, следуйте нижеуказанным инструкциям.

■ Нижеследующие схемы показывают степень опасности нанесения ущерба при неправильном использовании.



СТРОГОЕ ПРЕДУПРЕЖДЕНИЕ

Указывает на вероятность серьезной травмы или смерти.



ОСТОРОЖНО

Указывает на возможную опасность получения телесных повреждений или порчи имущества.

■ Знаки имеют следующую классификацию и объяснение.



Этот знак обозначает запрет.



Данный знак обозначает требование, которому необходимо следовать неукоснительно.



СТРОГОЕ ПРЕДУПРЕЖДЕНИЕ



- **Не допускайте повреждения кабеля питания или вилки.**
(Это может привести к поражению электрическим током или пожару вследствие короткого замыкания.)
- **Не используйте устройство, если кабель питания или вилка повреждены или вилка ненадежно вставлена в розетку.**
(Это может привести к поражению электрическим током или пожару вследствие короткого замыкания.)
 - ➔ В случае повреждения кабеля питания его замена во избежание опасности должна осуществляться производителем, сервисным агентом или подобным квалифицированным специалистом.
- **Не вставляйте вилку в розетку и не извлекайте ее из розетки мокрыми руками.**
(Это может привести к поражению электрическим током.)
- **Не используйте устройство, если кабель питания поврежден.**
(Это может привести к поражению электрическим током и пожару.)
- **Не допускайте превышения напряжения в розетке и не используйте источники переменного тока, отличные от указанных на корпусе устройства.**
(Это может привести к поражению электрическим током или пожару.)
 - Убедитесь в том, что питающее напряжение устройства соответствует напряжению домашней сети.
 - Подключение других устройств в ту же розетку может привести к перегреву.
- **Не погружайте устройство в воду и не допускайте попадания на него брызг.**
(Это может привести к поражению электрическим током или пожару вследствие короткого замыкания.)
- **Не разбирайте, не ремонтируйте и не видоизменяйте устройство.**
(Это может привести к пожару, поражению электрическим током или травмированию.)
 - ➔ Для выполнения ремонта обращайтесь в сервисный центр.
- **Не помещайте посторонние предметы в вентиляционные и другие отверстия.**
(Это может привести к поражению электрическим током или возникновению неисправностей.)
 - В особенности это касается металлических предметов, таких как булавки или провода.
- **Не помещайте пальцы и столовые предметы, такие как ложки, вилки и т.д., в подающую горловину во время работы. При забивании подающей горловины воспользуйтесь толкателем для подачи продуктов или кусочками фруктов или овощей.**
(Это может привести к травмированию.)
- **Не снимайте контейнер для мякоти при работающем двигателе.**
(Это может привести к травмированию.)
- **Не заменяйте никакие части устройства на запасные части, отличные от оригинальных.**
(Это может привести к травмированию, поражению электрическим током или пожару.)
- **Не используйте устройство в случае повреждения фильтра-терки.**
(Это может привести к травмированию.)



СТРОГОЕ ПРЕДУПРЕЖДЕНИЕ



- Данное изделие не предназначено для использования лицами (включая детей) с ограниченными физическими, сенсорными или психическими возможностями, отсутствием опыта или соответствующих знаний без присмотра или предварительного инструктажа по использованию устройства, осуществляемого лицом, ответственным за их безопасность. Следите за тем, чтобы дети не играли с устройством.
(Это может привести к получению ожога, травмы или поражению электрическим током.)
- Надежно вставляйте вилку в розетку.
(В противном случае это может привести к поражению электрическим током и пожару вследствие перегрева вилки.)
- Регулярно проводите очистку вилки.
(Загрязнение вилки вследствие влажности может привести к повреждению изоляционного материала и к пожару.)
- При возникновении неисправностей или поломок незамедлительно прекратите пользоваться устройством и отключите его от сети.
(Это может привести к задымлению, пожару или поражению электрическим током.)
Могут возникнуть следующие неисправности или поломки.
 - Вилка и кабель питания имеют ненормально высокую температуру.
 - Кабель питания поврежден, либо произошел перебой в подаче напряжения.
 - Корпус двигателя поврежден или имеет ненормально высокую температуру.➔ Незамедлительно отсоедините устройство от сети и обратитесь в сервисный центр для выполнения проверки и ремонта.
- В процессе эксплуатации и чистки фильтра-терки и выпускного отверстия для сока необходимо соблюдать аккуратность.
(Это может привести к травмированию.)
- Придерживайте вилку при отключении от сети питания. Никогда не дергайте кабель питания.
(В противном случае это может привести к поражению электрическим током или пожару вследствие короткого замыкания.)



ОСТОРОЖНО



- Не оставляйте устройство без присмотра в работающем состоянии.
(Это может привести к возгоранию или пожару.)
 - Уходя, отключайте питание устройства.
 - Не допускается использование устройства в следующих местах:
 - На неровных поверхностях, легковоспламеняющемся покрытии или скатерти и т.д.
(Это может привести к пожару или получению травм),
 - В местах с высоким риском затопления или вблизи источников тепла.
(Это может привести к поражению электрическим током или утечке тока.)
 - Не устанавливайте фильтр-терку на место, если на стенках блока для контейнера есть остатки продуктов.
(Это может привести к появлению неприятных запахов и ненадлежащей работе фильтра-терки.)
 - Не допускайте продолжительной непрерывной работы устройства. Рекомендуется выключать устройство как минимум на две минуты после каждых двух минут работы.
(Это может привести к возникновению неисправностей.)
- !
- Если вы не используете устройство, отсоединяйте вилку от сети питания.
(В противном случае это может привести к поражению электрическим током или пожару вследствие утечки тока.)
 - При переноске устройства держите корпус двигателя обеими руками.
(Это может привести к травмированию.)
 - Выключите устройство и отсоедините его от источника питания перед заменой принадлежностей или доступом к движущимся частям.
(Это может привести к травмированию.)

НАИМЕНОВАНИЯ ДЕТАЛЕЙ

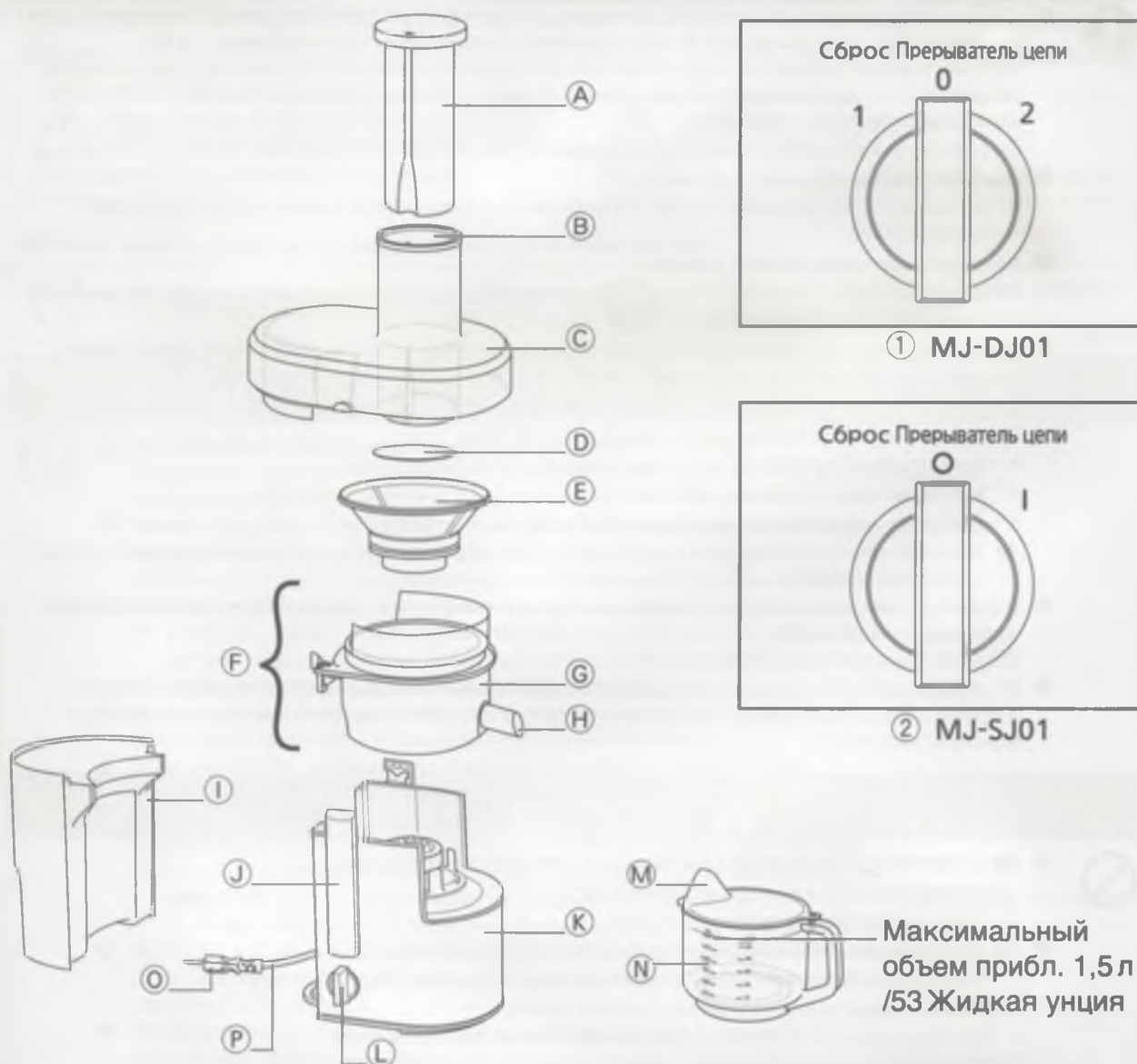

А	Толкатель	Ж	Зажимы
В	Подающая горловина	К	Корпус двигателя
С	Крышка контейнера	Л	Переключатель
Д	Прокладка фильтра-терки		① MJ-DJ01
Е	Фильтр-терка		② MJ-SJ01
Ф	Блок для контейнера (разборный)	М	Крышка чашки
Г	Вращающийся контейнер	Н	Чашка для сока
Н	Выпускное отверстие для сока	О	*Вилка
И	Контейнер для мякоти	Р	Кабель питания

*Форма вилки может отличаться от изображенной на рисунке

РАЗБОРКА

1



① Ослабьте зажимы.



② Снимите крышку контейнера и толкатель для подачи продуктов.

③ Отсоедините контейнер для мякоти.

2



① Поднимите блок для контейнера с фильтром-теркой.

3



① Поднимите фильтр-терку.

② Выньте прокладку фильтра-терки.

Примечание: Если трудно мыть блок для контейнера, его можно разобрать.



① Потяните верхнюю часть поворотного контейнера пока не появится выступ-фиксатор B (см. рисунок) пока B крюк часть имеет показано на рисунке.



② Нажмите B на выступ-фиксатор и, придерживая его, поднимите верхнюю часть, вынув ее из нижнего корпуса.



③ Для сборки блока для контейнера сначала установите Части C (в обратном порядке шагов ① и ②).







ЗАЩИТНАЯ БЛОКИРОВКА ЦЕПИ

Когда при перегрузке устройство защитной блокировки автоматически останавливает работу двигателя, следуйте указаниям, приведенным ниже.

1. Переместите переключатель в положение "0" (см. стр. 4).
2. Удалите остатки продуктов из фильтра-терки и порежьте ингредиенты на более мелкие части, соответствующие размеру подающей горловины.
3. Снова установите части на место (см. стр. 6) и продолжите работу. Осторожно подталкивайте продукты в подающую горловину с помощью толкателя.

КАК ИСПОЛЬЗОВАТЬ

Проймите все съемные части и тщательно просушите их перед первым использованием устройства, см. стр. 7. Во время сборки устройства отключите его от сети питания. Перед включением убедитесь в том, что переключатель находится в выключенном положении.

<p>1</p>  <p>Установите блок для контейнера на корпус двигателя.</p> <ul style="list-style-type: none"> ● Убедитесь в том, что выпускное отверстие для сока расположено, как показано на рисунке. ● Убедитесь в том, что блок для контейнера надежно установлен на корпусе двигателя. 	<p>2</p>  <p>① Установите контейнер для мякоти и убедитесь в том, что он надежно прилегает к корпусу.</p> <p>② Установите фильтр-терку в блок для контейнера и зафиксируйте ее.</p> <p>③ Установите крышку контейнера на блок для контейнера.</p>
<p>3</p>  <p>① Нажав на зажимы, как показано на рисунке, закройте их до щелчка.</p> <ul style="list-style-type: none"> ● Если зажимы не зафиксированы надлежащим образом, двигатель не включится. 	<p>4</p>  <p>Установите чашку для сока так, как показано на рисунке.</p> <ul style="list-style-type: none"> ● При выжимании сока убедитесь в том, что выпускное отверстие для сока направлено вниз. <p>Примечание: *Когда выпускное отверстие для сока находится в верхнем положении, оно может свободно поворачиваться на 120°.</p>
<p>5</p>  <p>① Вставьте вилку в розетку и включите устройство.</p> <p>② Закладывайте ингредиенты один за другим и проталкивайте их в подающую горловину с помощью толкателя.</p> <p>③ Вставьте толкатель в подающую горловину, как показано на рисунке.</p> 	<p>6</p>  <p>После использования выключите устройство и выньте вилку из розетки.</p> <ul style="list-style-type: none"> ● При извлечении чашки для сока убедитесь в том, что выпускное отверстие для слива сока поднято вверх во избежание утечки сока. ● Движение терки должно быть полностью остановлено перед освобождением фиксаторов. ● В зависимости от типа и объема ингредиентов часть мякоти некоторых плодов может прилипнуть к крышке контейнера.

Примечание:

- Не рекомендуется использовать следующие продукты:
Мягкие фрукты, которые могут образовать пюре и привести к забиванию фильтра-терки, например, бананы, персики, абрикосы. Вязкие продукты, например, свежие листья базилика.
- Перед выжиманием сока из таких фруктов, как гуава, удалите из них твердые части, жесткие семена и т.п. Запрещается выжимать сок из фруктов, из которых трудно извлечь семена, например, из граната.
- При первом использовании может появляться неприятный запах (слабый запах гари), это нормальное явление.
- Некоторые ингредиенты могут приводить к избыточному налипанию мякоти на крышке контейнера и приводить к остановке операции. (ЗАЩИТНАЯ БЛОКИРОВКА ЦЕПИ: см. стр. 5)
- Перед включением устройства убедитесь в том, что все части установлены надлежащим образом.
- Во избежание разбрызгивания сока закрывайте чашу для сока крышкой. Убедитесь, что отверстие чаши для сока во время отжима совмещено с выпускным отверстием.
- В модели MJ-DJ01 скорость 2 подходит для твердых фруктов, например, яблок, моркови, а скорость 1 – для мягких продуктов, например, арбуза.

ПОСЛЕ ИСПОЛЬЗОВАНИЯ

Перед снятием частей дождитесь полного останова двигателя, затем выньте вилку из розетки. (РАЗБОРКА: см. стр. 5)

ПРИМЕЧАНИЕ: ● Во избежание повреждения поверхности не используйте растворитель на основе бензола, спирт, отбеливатель, полировальный порошок, металлические щетки.
● Не мойте в посудомоечной машине.
Поскольку в результате этого может произойти изменение цвета фильтра-терки, крышки контейнера или внутренней поверхности блока для контейнера.

Чистка

Все части необходимо чистить. Неудаленные частички продуктов могут стать причиной появления неприятного запаха, ржавчины или сбоя в работе фильтра-терки.

Вымойте обе стороны центрифуги губкой под проточной водой. Если нужно, воспользуйтесь щеткой.

Примечание. Щетка не входит в комплект поставки.



Протрите корпус двигателя влажной тряпкой.



Промойте каждую часть мягкой губкой в холодной или тепловатой воде. Ополосните и тщательно вытрите их перед помещением на хранение.

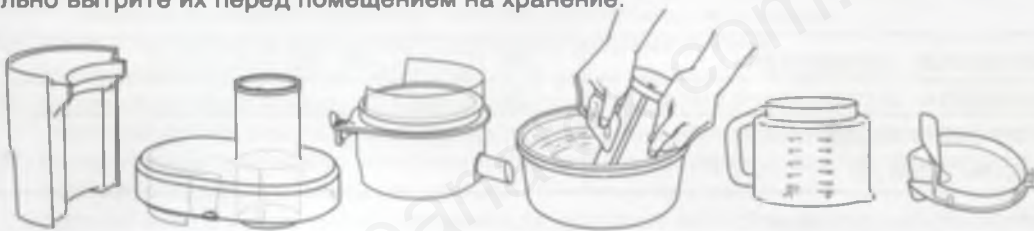

Хранение

Вилка и кабель питания

- 1) Переверните корпус двигателя и дважды оберните его кабелем, как показано на рисунке.

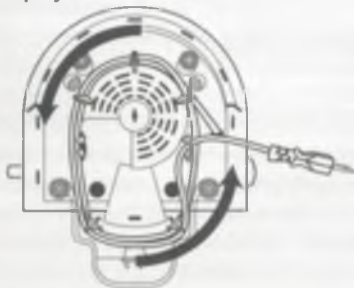

- 2) Вставьте кабель питания в зажим для фиксации.



- 1) Переверните чашку для сока и установите ее на подающую горловину.
- 2) Храните крышку чашки в контейнере для мякоти.



ТЕХНИЧЕСКИЕ ХАРАКТЕРИСТИКИ

Модель	MJ-DJ01	MJ-SJ01
Питание	220 - 240В ~ 50 - 60Гц	
Потребляемая мощность	240 - 270Вт	
Интенсивность эксплуатации	Продолжительная (Циклами 2 мин ВКЛ., 2 мин ВЫКЛ.)	
Габариты (ширина x высота x длина) (прибл.)	216 мм x 305 мм x 384 мм	
Вес (прибл.)	4,4 кг	4,2 кг
Поворотный переключатель	2 скорости	1 скорости
Объем (прибл.)	Чашка для сока 1,5 л, контейнер для мякоти 2,0 л	



ИНФОРМАЦИЯ О СЕРТИФИКАЦИИ ПРОДУКТА СОКОВЫЖИМАЛКА

модель MJ-DJ01, MJ-SJ01 "Panasonic"

СЕРТИФИЦИРОВАНА ОС ТЕСТБЭТ 119334, Москва, Андреевская набережная, д. 2

Сертификат соответствия :	№ TC RU C-JP .ME10.B.01095
Сертификат соответствия выдан :	28.06.2013
Сертификат соответствия действителен до :	27.06.2018

Производитель: Panasonic Corporation
Panasonic Manufacturing Malaysia Berhad

(Панасоник Корпорэйшн)
Панасоник Мануфактуринг Малайзия Берхад

No.3, Jalan Sesiku 15/2, Section 15, Shah Alam Industrial Site, 40200 Selangor Darul Ehsan, Malaysia
№3, Джалан Сесику 15/2, Секшен 15, Шах, Алам Индастриал Сайт, 40200 Селангор Дарул Ехсан, Малайзия

Примечание :

Дату изготовления Вы можете определить по серийному номеру, расположенному на задней части изделия.

Серийный ном X XX xxx

1-ая цифра : год (последняя цифра номера года) – 1 –2011, 2 – 2012

2-ая и 3-я цифра : месяц (в цифровом выражении) – 01– Январь , 02– Февраль , ... 12–Декабрь

Установленный производителем срок службы для данного изделия равен 7 годам с даты производства при условии, что изделие используется в строгом соответствии с настоящей инструкцией по эксплуатации и применимыми техническими стандартами.

Импортер на территории РФ: ООО «Панасоник Рус»
115191, г. Москва, ул. Большая Тульская, д. 11, 3 этаж.
Информационный центр Panasonic: 8-800-200-21-00

Сделано в Малайзии
Вироблено в Малайзії
Малайзияда жасалған

Web Site : <http://panasonic.net/>

Напечатано в Малайзии
Надруковано у Малайзії
Малайзияда басып шығарылған

© Panasonic Corporation 2013

JZ50K1512
C0913-1

Инструкция по эксплуатации Panasonic MJ-SJ01KTQ для ознакомления на сайте <http://www.panatex.com.ua>. Для Вас инструкции по эксплуатации, руководства пользователя, рецепты, рецепты для мультиварок, книги, журналы, возможность скачать бесплатно.